

DWT®

www.dwt-pt.com



WS06-115

WS07-115

WS07-125

WS08-115

WS08-125

WS08-115 V

WS08-125 V

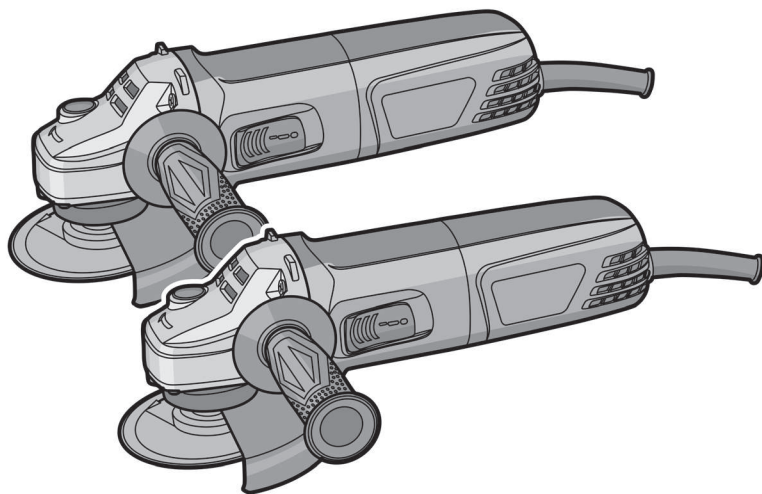

en Original instructions

fr Notice originale

ru Оригинальное руководство
по эксплуатации

ua Оригінальна інструкція з
експлуатації

kk Пайдалану нұсқаулығының
түпнұсқасы

ar دليل صال استعمال عت



CH	Merit Link International AG Switzerland	[0041] 916000888	[0041] 916000888	info@dwt-pt.com
DE	ML Meritlink Hardware Germany GmbH Deutschland	[0049] 3068055522	[0049] 3068055994	info@dwt-pt.de
BR	DWT do Brasil Ferramentas Ltda Brasil	[0055] 4121012600		técnico@dwt.com.br
PL	HANMAR Polska	[0048] 338587829	[0048] 338586100	serwis.ustron@hanmar.pl
CZ	GARLAND distributor, s.r.o. Czech republic	[00420] 493523523	[00420] 493522916	garland@garland.cz
GR	A. Mattes industrial products SA Ελλάδα	[0030] 2109851000	[0030] 2109839721	info@mattes.gr
RU	ООО "БОКС МУВИНГ" Россия	[007] 8123321644		office@giper.tv
BY	ОДО "Планета ДБТ" Беларусь	[00375] 175109545	[00375] 175109545	info@dwt.by
UA	ТОВ "Едіссон" Україна	[0038] 563749060	[0038] 563749066	dwt@eds-group.dp.ua
LT	UAB "Balimpeksas" Lietuva	[00370] 52444077	[00370] 52499280	balimpeks@is.lt
LV	DWT.LV Latvija	[00371] 26655503	[00371] 67447509	birojs@htool.lv
MD	BEM INNA SRL Moldova	[00373] 921180	[00373] 429368	masterbem@mail.ru
EG	AL Hurria for Suppliers, Trading Agents Public Import & Export Egypt	[0020] 033919328		
IQ	Arkan Ali Mohammad Ali Mandalawi Iraq	[00964] 7702975399	[00964] 7702975399	
LY	Bitrek Company Libya	[00218] 512611882	[00218] 51262812	
IR	DWT Iran Iran	[0098] 2163498	[0098] 2189787426	dwt.iran@gmail.com
KZ	TOO "TECHNOSECTOR" Қазақстан	[007] 7273748325		info@technosector.kz

English

Explanatory drawings	pages 4 - 6
General safety rules, instructions manual	pages 7 - 12
Parts diagrams	pages 43 - 46
Service centres	pages 47 - 51
DWT warranty	page 52
Warranty card and service cards	pages 64 - 66

Français

Dessins explicatifs	pages 4 - 6
Recommandations générales de sécurité, mode d'emploi	pages 13 - 18
Schéma des pièces	pages 43 - 46
Centres d'assistance	pages 47 - 51
Garantie DWT	page 53
Garantie coupon et cartes de service	pages 64 - 66

Русский

Пояснительные рисунки	страницы 4 - 6
Общие указания по ТБ, инструкция по эксплуатации	страницы 19 - 25
Схемы запчастей	страницы 43 - 46
Сервисные центры	страницы 47 - 51
Гарантия DWT	страница 54
Гарантийный талон и сервисные талоны	страницы 64 - 66

Українська

Пояснювальні малюнки	сторінки 4 - 6
Загальні вказівки по ТБ, інструкція з експлуатації	сторінки 26 - 31
Схеми запчастин	сторінки 43 - 46
Сервісні центри	сторінки 47 - 51
Гарантія DWT	сторінки 55 - 60
Гарантійний талон і сервісні талони	сторінки 64 - 66

Қазақ тілі

Түсіндіргіш әлеміштер	беттер 4 - 6
Жалпы қауіпсіздік жөніндегі ұсыныстар, пайдалану нұсқаулығы	беттер 32 - 37
Бөлшектер тәсімі	беттер 43 - 46
Қызмет орталықтары	беттер 47 - 51
DWT кепілдігі	бет 61
Гарантиялы талон және қызмет көрсету карталары	беттер 64 - 66

العربية

رسومات توضيحية	الصفحات 4 - 6
قواعد السلامة العامة، دليل الإرشادات	الصفحات 38 - 42
رسومات الأجزاء	الصفحات 43 - 46
مراكز الخدمة	الصفحات 47 - 51
دليل DWT	الصفحة 62
بطاقات الضمان وبطاقات الصيانة	الصفحات 64 - 66

WS06-115

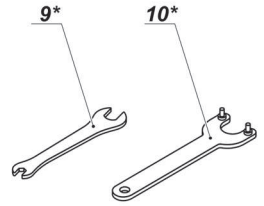
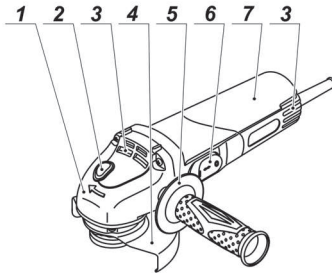

WS07-115 / WS07-125 / WS08-115 / WS08-125

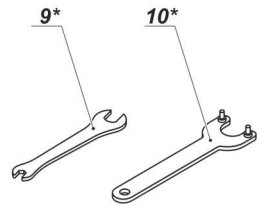
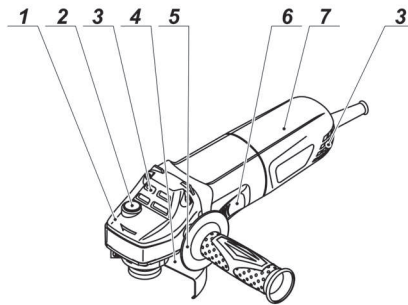

WS08-115 V / WS08-125 V

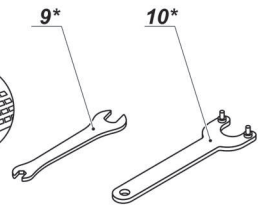
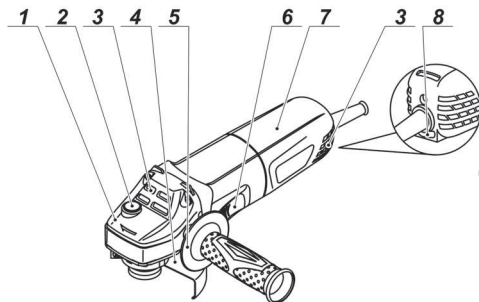

1

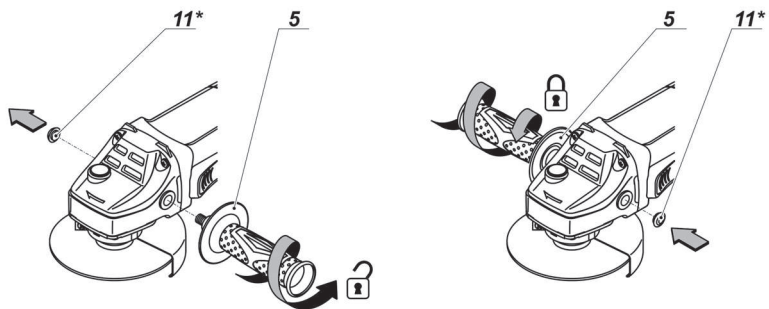

*WS07-115 / WS07-125 / WS08-115 /
WS08-115 V / WS08-125 / WS08-125 V*

2

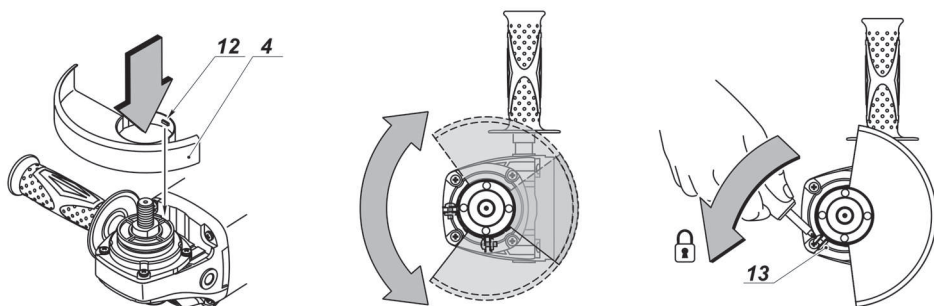

WS06-115

3

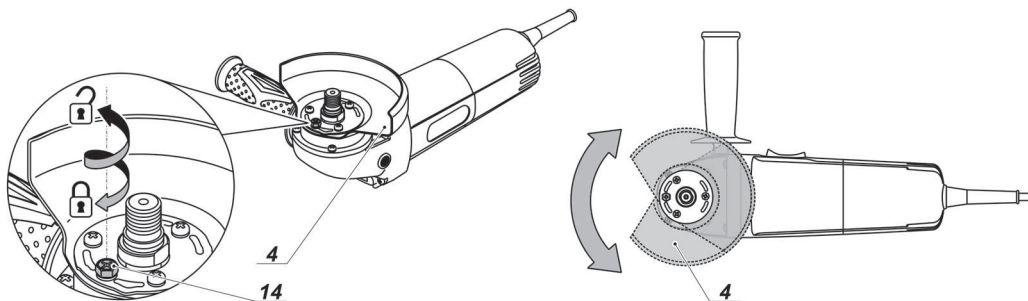

4

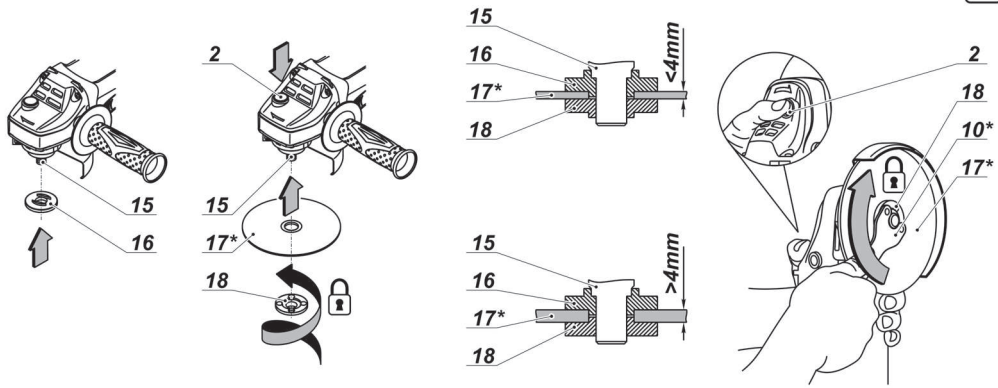

5

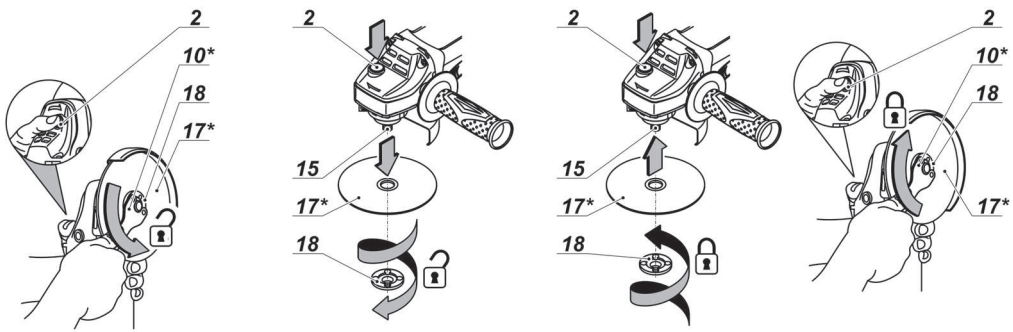

6

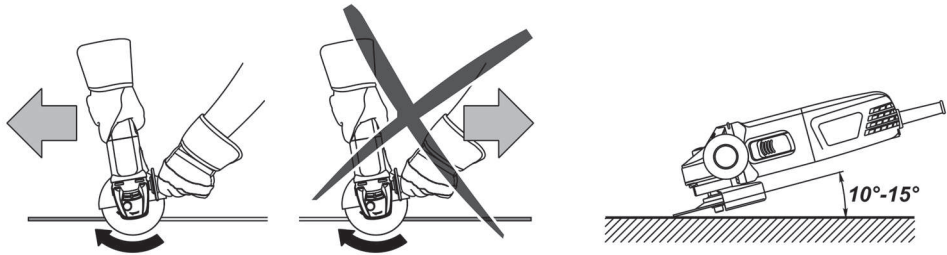

Power tool specifications

Angle grinder	WS06-115	WS07-115	WS07-125	WS08-115	WS08-125	WS08-115 V	WS08-125 V
Power tool code	742005 743163	742012 743170	742029 743187	742036 743194	742043 743200	742050 743217	742067 743224
Rated power	600	710	710	860	860	860	860
Power output	280	360	360	430	430	430	430
Amperage at voltage	127 V [Amps] 230 V [Amps]	5 3.21	5 3.21	7 3.89	7 3.89	7 3.89	7 3.89
No-load speed	11000	11000	11000	11000	11000	3000-11000	3000-11000
Speed control	—	—	—	—	—	•	•
Max. Ø of cutting disc	115 [mm] 4-1/2" [inches]	115 115 4-1/2" 4-1/2"	125 5" 5"	115 115 4-1/2" 4-1/2"	125 5" 5"	115 115 4-1/2" 4-1/2"	125 5" 5"
Max. Ø of grinding disc	115 [mm] 4-1/2" [inches]	115 115 4-1/2" 4-1/2"	125 5" 5"	115 115 4-1/2" 4-1/2"	125 5" 5"	115 115 4-1/2" 4-1/2"	125 5" 5"
Max. Ø of rubber sanding plate	115 [mm] 4-1/2" [inches]	115 115 4-1/2" 4-1/2"	125 5" 5"	115 115 4-1/2" 4-1/2"	125 5" 5"	115 115 4-1/2" 4-1/2"	125 5" 5"
Max. Ø of circular wire brush	75 [mm] 3" [inches]	75 75 3" 3"	75 75 3" 3"	75 75 3" 3"	75 75 3" 3"	75 75 3" 3"	75 75 3" 3"
Max. Ø of cup wire brush	75 [mm] 3" [inches]	75 75 3" 3"	75 75 3" 3"	75 75 3" 3"	75 75 3" 3"	75 75 3" 3"	75 75 3" 3"
Spindle thread	M14 5/8"-11	M14 5/8"-11	M14 5/8"-11	M14 5/8"-11	M14 5/8"-11	M14 5/8"-11	M14 5/8"-11
Weight	2.1 [kg] 4.63 [lbs]	1.9 4.19	1.95 4.3	2.05 4.52	2.1 4.63	2.05 4.52	2.1 4.63
Safety class	□ / II	□ / II	□ / II	□ / II	□ / II	□ / II	□ / II
Sound pressure	[dB(A)] 82.9	87.17	87.17	94	94	94	94
Acoustic power	[dB(A)] 93.9	98.17	98.17	105	105	105	105
Weighted vibration	[m/s ²] 6.9	6.33	6.33	9.9	9.9	9.9	9.9

Noise information



Always wear ear protection if the sound pressure exceed 85 dB(A).



Declaration of conformity

We declare under our sole responsibility that the product described under "Power tool specifications" is in conformity with all relevant provisions of the directives 2006/42/EC including their amendments and complies with the following standards: EN 60745-1, EN 60745-2-3.

Managing director

V. Kobzar

Merit Link International AG
Switzerland
Stabio, 15.09.2015

General safety recommendations



CAUTION! Make sure you have read and understood all recommendations. Failure to observe the following recommendations may result in electric shock, cause fire and / or serious injuries. The term "power tool", used in this manual refers to the tools equipped with a power supply cord or a battery.

Working space

- The workstation should be kept tidy and well-lit. Disorder at the workstation and inadequate lighting may result in accidents.
- Do not use power tools in environment exposed to the risk of explosion, e.g. near flammable liquid vapours, gases or flammable particles in the form of dusts. During operation, sparks are generated, which may ignite dust or vapours.
- Do not allow children and unauthorised persons near places where operations with the use of an electric tool are carried out. Third parties may distract the operator's attention, and he may lose control over the tool.

Electric safety recommendations

- The tool plug should always be inserted to an appropriate socket. This reduces the risk of electric shock. Do not use plug adapters with grounding contacts.
- Avoid touching grounded items, such as metal pipes, heaters, cookers and refrigerators. If the worker's body comes into contact with a grounded item, the danger of electric shock increases.
- Protect the power tool against rain and moisture. Penetration of water into the tool increases the danger of electric shock.

- Do not use the power supply cable for purposes other than designed. Under no circumstances should one use the cable to carry the tool or pull it; also, it is forbidden to switch off the tool by pulling the power supply cable. Protect the cable against heating, contact with kerosene-based bodies, with sharp edges or mobile parts of the tool. A power cable that is damaged or spliced increases the danger of electric shock.
- When working in open air, use extension cords designed for this type of work, which will reduce the danger of electric shock.

Personal protection recommendations

- Be cautious when working with power tools, and carefully plan your actions. Do not use the tool when fatigued, or under the influence of drugs, alcohol or medicines. Careless handling may result in serious injuries.
- Use personal protection equipment. Always wear protective goggles. When necessary, use respirators, non-slipping boots, hard hats and earplugs. The use of personal protection equipment is one of the factors that reduce the risk of injuries.
- Avoid incidental activation of power tools. Before inserting the plug, make sure that the power switch is in OFF position. When carrying the tool, take your fingers off the main switch, which will reduce the possibility of incidental activation.
- Before switching on the tool, remove any wrenches and other objects from its rotating parts. A wrench left in the rotating unit may result in serious injuries.
- Do not apply excessive force, take a stable position and always try to keep balance - this will facilitate control over the tool.
- Do not wear loose clothes or freely-hanging jewellery. Hair, parts of garment and gloves should be protected against contact with moving parts of the power tool.
- If the tool is equipped with a dust collection device, make sure that the device has been activated and used properly. Use of such devices helps reduce the concentration of dust at the workstation.

Use and handling of power tools

- The persons with lowered psychophysical or mental aptitudes as well as children can not operate the power tool, if they are not supervised or instructed about use of the power tool by a person responsible for their safety.
- Do not overload the tool. Power tools are to be used only in operations, to which they have been designed, which will ensure safety and help achieve better results.
- Do not use power tools with a damaged power switch. A tool that cannot be switched on and off in a controlled manner is potentially dangerous and must be repaired immediately.
- Before adjustment operations, replacement of attachments, and during storage, remove the power tool plug from the mains socket. This eliminates the risk of the tool being unintentionally activated.
- The tool should be stored out of children's reach. Do not allow the use of power tools by persons who have not read this manual and are inexperienced.

In the hands of an inexperienced person, the tool may be dangerous both for the operator and his environment.

- Take proper care of the tool condition. Monitor the axial run-out and stability of movable parts' joints, and pay proper attention at any faults that may result in the tool damage. Bad condition of power tools is a frequent cause of accidents.

- Cutting tools should be kept clean and must be well-sharpened. Cutting tools with sharp cutting edges, which are properly fixed reduce the risk of seizure and facilitate the control over power tools.

- When using power tools and its accessories, follow the instructions listed in this manual. During work with a specific type of power tools, follow recommendations, taking into account operational conditions and the type of job performed.

Service of power tools

Your power tool should be serviced only by qualified specialists, with the use of recommended spare parts. This will guarantee labour safety, when your tool is being applied.

Safety guidelines during power tool operation

Before commencing operation

- Use this power tool only for dry cutting / grinding.
- Use the accessories, permissible revolutions per minute of which exceed the number of revolutions per minute of the power tool spindle. Follow the manufacturers' recommendations concerning the application of accessories.

- Always apply protection recommended (protective casing, protective plate, etc.) when operating various accessories.

- Do not operate cutting / grinding discs with fractures, chips, deformations and other defects.

- Protect cutting / grinding discs from shocks, do not allow oil on it.

- Do not operate accessories, the dimensions of which (external and bore diameters) differ from the recommended ones.

- It is strictly forbidden to use saw discs with this power tool.

- When making cuts in walls or partitions, it is necessary to find the location of hidden wiring, water-pipes and gas pipes. Severe injuries may occur as a result of damaging electric wiring or household utility lines.

- If the working schedule cannot exclude damaging the main supply cables, they have to be de-energized.

- Before commencing cutting of load-bearing walls a permit from the relevant organizations must be obtained.

During operation

- Bring the power tool to the billet only in the operating mode. Start the processing only after the accessory gains its maximal speed.

- Avoid power tool motor stop, when loaded.

- Beware of recoil (a sudden push back) of the power tool. Recoil can take place if the recommendations are not observed, while the cutting disc is brought to

a part too quick, because of the disc distortion, etc. In order to decrease the possibility of recoil, always use additional handle and adhere to the operation recommendations.

- Maintain a stable position while working, hold your power tool with both hands.

- During operation do not cover the ventilation slots with your hands.

- During operation watch the position of a power cable (it should always be positioned behind the power tool). Do not allow it to whip around your legs or arms.

- Keep your hands safely away from the rotating parts of your power tool.

- Do not use cutting discs for grinding - the effect of the side force can lead to its destruction, and its fragments can cause severe injuries to the operator.

- Dust generated during operation may be a hazard to your health, inflammable or explosive; clean your working place in time and use means of individual protection.

- Operation may produce sparks and small metal particles, which can cause injury to the operator or to the bystanders. Always wear means of individual protection (goggles and protective mask), as well as arrange your working place in a proper way.

- During operation take the direction of accessories rotation into account, hold the power tool in such a way so the sparks and fine metal particles do not get onto your clothes or skin.

- When grinding small workpieces too light for reliable fixation, always use clamping appliances.

- Never grind workpieces containing asbestos.

- If the power supply suddenly cuts during operation, immediately move on / off switch into off in order to prevent accidental starting of the power tool.

After finishing operation

- After turning of the power tool off, the accessory continues to rotate for some time due to inertia. This is why the power tool should be put aside only after its rotating parts come to a full stop.

- Slow the rotation of the accessories caused by inertia down with the help of spindle lock or applying force to the side surface of discs is strictly forbidden. Using spindle lock for this purpose will put the power tool out of operation and void the warranty.

- During operation, cutting / grinding discs become very hot. Do not touch them before they cool down.

Symbols used in the manual

Following symbols are used in the operation manual, please remember their meanings. Correct interpretation of the symbols will allow correct and safe use of the power tool.















Symbol



Meaning



Serial number sticker:

WS ... - model;
XX - date of manufacture;
XXXXXXX - serial number.

Symbol	Meaning
	Possibility to select between two positions of additional handle.
	Read all safety regulations and instructions.
	Wear safety goggles and ear protectors.
	Wear a dust mask.
	Disconnect the power tool from the mains before installation or adjustment.
	Movement direction.
	Rotation direction.
	Locked.
	Unlocked.
	Prohibited.
	Double insulation / protection class.
	Attention. Warning of possible user health damage.
	A sign certifying that the product complies with essential requirements of the EU directives and harmonized EU standards.
	Attention. Important.

Symbol	Meaning
	Useful information.
	Wear protective gloves.
	Do not dispose of the power tool in a domestic waste container.

DWT power tool designation

The power tool is intended for dry cutting, grinding and sanding of metals (and other materials). The area of the tool application can be expanded due to use of additional accessories. There is a possibility of a stationary installation of the power tool by use of some special accessories.

Power tool components

- 1 Reducer
- 2 Spindle lock
- 3 Ventilation slots
- 4 Protective casing
- 5 Additional handle
- 6 On / off switch
- 7 Body
- 8 Speed selector thumbwheel
- 9 Wrench *
- 10 Flange wrench *
- 11 Cap *
- 12 Mounting lug
- 13 Screw
- 14 Fixing screw
- 15 Spindle
- 16 Flange
- 17 Disc *
- 18 Clamping nut

* Optional extra

Not all of the accessories illustrated or described are included as standard delivery.

Installation and regulation of power tool elements

Before carrying out any works on the power tool it must be disconnected from the mains.

 **Do not draw up the fastening elements too tight to avoid damaging the thread.**

 **Mounting / dismantling / setting-up of some elements is the same for all power tool models, in this case specific models are not indicated in the illustration.**

Additional handle (see fig. 1)

Always use the additional handle 5 when operating. Additional handle 5 may be positioned as deemed comfortable by the user.

- Release additional handle 5 as shown on fig. 1.
- Extract cap 11 and screw additional handle 5 into the threaded opening.
- Insert cap 11 into the freed threaded opening.

Protective casing



Always use protective casing 4 when applying cutting and grinding discs. Operation of the aforementioned accessories without protective casing 4 is strictly forbidden. Protective casing 4 should always face the operator with its closed part.

Mounting / dismantling the protective casing (see fig. 2)

[WS07-115, WS07-125, WS08-115, WS08-125, WS08-115 V, WS08-125 V]

- With a screwdriver (not supplied with the power tool) release screw 13 and install protective casing 4 onto the spindle neck, watching that mounting lug 12 comes into the longitudinal groove of the spindle neck (see fig. 2).
- Turn protective casing 4 into the required position and tighten screw 13 with a screwdriver (not supplied with the power tool).
- When dismantling protective casing 4 repeat the aforementioned operations in reverse order.

Adjusting the protective casing into work position (see fig. 3)

[WS06-115]

This model is supplied with the mounted protective casing 4. Before proceeding to establish a protective casing 4, so that its closed part facing toward the user.

- With a screwdriver (not supplied with the power tool) release fixing screw 14 (see fig. 3).
- Turn the protective casing 4 into the required position and tighten the fixing screw 14 with a screwdriver (not supplied).

Mounting / replacement of accessories



After mounting accessories of any kind, make a trial run before commencing operation - start the power tool and let it work in idle mode for not less than 30 seconds. The operation of accessories with radial or axial run-out and causing increased vibration of the power tool is strictly forbidden.



Wearing protective gloves is recommended for mounting / replacing accessories.

Mounting of cutting / grinding disc (see fig. 4)

- Install flange 16 onto spindle 15 (see fig. 4).
- Install one of the aforementioned accessories onto spindle 15.

- Press and hold spindle lock 2.
- Screw clamping nut 18 onto spindle 15 and tighten it with flange wrench 10. **Attention: at mounting any accessories over 4 mm thick clamping nut 18 should be turned over (see fig. 4).**
- Release spindle lock 2.

Replacing the cutting / grinding disc (see fig. 4-5)

- Press and hold spindle lock 2.
- Release clamping nut 18 with flange wrench 10 (see fig. 5).
- Replace the accessory.
- Screw clamping nut 18 onto spindle 15 and tighten it with flange wrench 10. **Attention: at mounting any accessories over 4 mm thick clamping nut 18 should be turned over (see fig. 4).**
- Release spindle lock 2.

Initial operating of the power tool

Always use the correct supply voltage: the power supply voltage must match the information quoted on the power tool identification plate.

Switching the power tool on / off

Switching on:

Slide the on / off switch 6 forward without pressing.

Switching off:

Push the back part of on / off switch 6.

Design features of the power tool

Speed selector thumbwheel

[WS08-115 V, WS08-125 V]

Using revolution adjustment switch 8, you may select the required spindle speed (also during operation). The required speed is dependent on the material and can be determined with practical trials.

When operating your power tool at a low speed for a long time, it has to be cooled down for 3 minutes. To do it, set a maximum speed and leave your power tool to run idle.

Recommendations on the power tool operation

Cutting (see fig. 6)

- Install cutting disc as described below.
- Start the power tool, wait until the engine gains its maximum speed and only after that, smoothly bring cutting disc to the surface processed.
- Do not apply excessive pressure to the power tool, as it will not bring better results but it will overload the engine and wear out cutting disc faster.
- Move the power tool along the cutting line with moderate feed, not distorting and not making vibrating and bursting movements.
- Cutting should be implemented in the direction shown on fig. 6. When cutting in the reverse direction the danger of uncontrolled throwing of the power

tool out to the side of the operator, which can lead to serious injuries appears.

Grinding (see fig. 6)

Grinding is applied for the rough and quick grinding of metals, the processing of welding seams, etc. Select the type of grinding disc depending on the work, which you are going to implement.

- Install grinding disc as described above.
- Start the power tool, wait until the engine gains its maximum speed and only after that smoothly bring grinding disc to the surface processed.
- Holding the power tool at an angle of 10° to 15° relating to the surface processed (see fig. 6) is recommended. If this angle is less than recommended, it will make controlling the power tool more difficult. If this angle is more than recommended, the processing quality will decrease and grooves will be left on the billet surface.
- Make alternate-reciprocal movements applying moderate pressure to the power tool. Excessive pressure will not bring better results but it will overload the engine and create the danger of destruction of grinding disc, which can cause severe injuries.

Power tool maintenance / preventive measures

Before carrying out any works on the power tool it must be disconnected from the mains.

Cleaning of the power tool

An indispensable condition for a safe long-term exploitation of the power tool is to keep it clean. During

the long treatment of metal, current-conducting dust can be accumulated inside the power tool. Regularly flush the power tool with compressed air through the ventilation slots 3.

After-sales Service and Application Service

Our after-sales service responds to your questions concerning maintenance and repair of your product as well as spare parts. Information about service centers, parts diagrams and information about spare parts can also be found under: www.dwt-pt.com.

Transportation of the power tools

- Categorically not to drop any mechanical impact on the packaging during transport.
- When unloading / loading is not allowed to use any kind of technology that works on the principle of clamping packaging.

Environmental protection



Recycle raw materials instead of disposing as waste.

Power tool, accessories and packaging should be sorted for environment-friendly recycling. The plastic components are labelled for categorized recycling.

These instructions are printed on recycled paper manufactured without chlorine.

The manufacturer reserves the possibility to introduce changes.

English

Spécifications de l'outil électrique

Meuleuse angulaire	WS06-115	WS07-115	WS07-125	WS08-115	WS08-125	WS08-115 V	WS08-125 V
Code de l'outil électrique [127 V ~50/60 Hz] [230 V ~50/60 Hz]	742005 743163	742012 743170	742029 743187	742036 743194	742043 743200	742050 743217	742067 743224
Puissance absorbée [W]	600	710	710	860	860	860	860
Puissance de sortie [W]	280	360	360	430	430	430	430
Ampérage tension 127 V [A] 230 V [A]	5 2.8	5 3.21	5 3.21	7 3.89	7 3.89	7 3.89	7 3.89
Régime à vide [min ⁻¹]	11000	11000	11000	11000	11000	3000-11000	3000-11000
Commande de vitesse	—	—	—	—	—	•	•
Ø max. du disque à couper [mm] [pouces]	115 4-1/2"	115 4-1/2"	125 5"	115 4-1/2"	125 5"	115 4-1/2"	125 5"
Ø max. du disque de meulage [mm] [pouces]	115 4-1/2"	115 4-1/2"	125 5"	115 4-1/2"	125 5"	115 4-1/2"	125 5"
Ø max. de la plaque abrasive en caoutchouc [mm] [pouces]	115 4-1/2"	115 4-1/2"	125 5"	115 4-1/2"	125 5"	115 4-1/2"	125 5"
Ø max. de la brosse métallique circulaire [mm] [pouces]	75 3"	75 3"	75 3"	75 3"	75 3"	75 3"	75 3"
Ø max. de la brosse métallique coupe [mm] [pouces]	75 3"	75 3"	75 3"	75 3"	75 3"	75 3"	75 3"
Broche filetée	M14 5/8"-11	M14 5/8"-11	M14 5/8"-11	M14 5/8"-11	M14 5/8"-11	M14 5/8"-11	M14 5/8"-11
Poids [kg] [lbs]	2.1 4.63	1.9 4.19	1.95 4.3	2.05 4.52	2.1 4.63	2.05 4.52	2.1 4.63
Classe de protection	□ / II	□ / II	□ / II	□ / II	□ / II	□ / II	□ / II
Pression acoustique [dB(A)]	82,9	87,17	87,17	94	94	94	94
Puissance acoustique [dB(A)]	93,9	98,17	98,17	105	105	105	105
Vibration [m/s ²]	6,9	6,33	6,33	9,9	9,9	9,9	9,9

Bruit d'information



Portez toujours des protections pour les oreilles (casque) lorsque le niveau de pression acoustique est supérieur à 85 dB(A).



Déclaration de conformité

Nous déclarons sous notre propre responsabilité que le produit décrit sous "Spécifications de l'outil électrique" est en conformité avec toutes les dispositions des directives 2006/42/EC et leurs modifications ainsi qu'avec les normes suivantes : EN 60745-1, EN 60745-2-3.

Le directeur général

V. Kobzar

Merit Link International AG
Suisse
Stabio, 15.09.2015

Recommandations générales de sécurité



AVERTISSEMENT! Assurez-vous que vous avez lu et compris toutes les recommandations. La nonobservation des recommandations suivantes peut conduire à une décharge électrique, un incendie et / ou de graves blessures. Le terme "outil électrique" utilisé dans ce manuel fait allusion aux outils équipés d'un cordon d'alimentation électrique ou d'une batterie.

Espace de travail

- L'espace de travail devrait toujours être bien rangé et bien éclairé. Du désordre dans l'espace de travail et un éclairage insuffisant peuvent conduire à des accidents.
- Ne pas utiliser d'outils électriques dans un environnement sujet au risque d'explosion, par ex. à proximité de vapeurs liquides inflammables, de gaz ou de particules inflammables sous forme de poussières. Pendant l'opération, les étincelles sont produites, ce qui pourrait enflammer la poussière ou les vapeurs.
- Ne pas laisser des enfants et des personnes non autorisées s'approcher des endroits où sont effectuées des opérations avec un outil électrique. Des personnes extérieures pourraient distraire l'attention de l'opérateur et il pourrait perdre le contrôle de l'outil.

Recommandations concernant la sécurité électrique

- La prise de courant de l'outil doit toujours être insérée dans une prise appropriée. Cela réduit le risque de décharge électrique. Ne pas utiliser d'adaptateurs de prise de courant avec des prises de mise à la terre.
- Éviter de toucher des articles reliés à la terre, comme des tuyaux métalliques, des radiateurs, des cuisinières et des réfrigérateurs. Si le corps de l'ouvrier entre du contact avec un article relié à la terre, le danger de décharge électrique augmente.

- Protégez l'outil électrique contre la pluie et l'humidité. Si de l'eau pénètre dans l'outil, cela augmente le danger de décharge électrique.
- Ne pas utiliser le câble d'alimentation électrique pour un but autre que celui pour lequel il est conçu. Sous aucune circonstance le câble ne doit être utilisé pour porter ou tirer l'instrument; ne jamais non plus éteindre l'outil en tirant sur le câble d'alimentation électrique. Protéger le câble contre la chaleur, le contact avec des corps à base de pétrole, avec des bords pointus ou les parties mobiles de l'outil. Un câble d'alimentation endommagé ou entortillé augmente le danger de décharge électrique.
- Lors du travail en plein air, utiliser des rallonges conçues pour ce type de travail, ce qui réduira le danger de décharge électrique.

Recommandations de protection personnelle

- Soyez prudent lorsque vous travaillez avec des outils électriques et planifiez soigneusement vos actions. Ne vous servez pas de l'outil lorsque vous êtes fatigué ou sous l'influence de drogues, d'alcool ou de médicaments. Une manipulation négligente peut conduire à de graves blessures.
- Utilisez un équipement de protection personnelle. Portez toujours des lunettes de protection. Si nécessaire, utilisez un respirateur, des bottes antidérapantes, un casque et des protèges-tympan. L'utilisation d'un équipement de protection personnelle est un des facteurs qui réduit le risque de blessures.
- Évitez de mettre accidentellement en marche l'outil électrique. Avant d'insérer la prise de courant, assurez-vous que l'outil est en position OFF. Lorsque vous portez l'outil, retirez vos doigts de l'interrupteur de mise en marche, cela réduira la possibilité de mise en marche accidentelle.
- Avant d'allumer l'outil, enlevez toute clé et autres objets laissés dans ses parties rotatives. Une clé oubliée dans l'unité rotative peut conduire à de graves blessures.
- Ne forcez pas trop, prenez une position ferme et essayez toujours de garder l'équilibre; cela facilitera votre contrôle sur l'outil.
- Ne portez pas de vêtements lâches ou de bijoux qui pendent. Les cheveux, les parties de vêtement et les gants devraient être protégés contre le contact avec les parties mobiles de l'outil électrique.
- Si l'outil est équipé d'un accessoire ramasse-poussière, assurez-vous que l'accessoire est activé et utilisé correctement. L'utilisation de tels accessoires permet de réduire la concentration de la poussière dans l'espace de travail.

Utilisation et emploi des outils électriques

- Les personnes physiquement ou mentalement handicapées, ainsi que les enfants, ne peuvent utiliser cet outil que sous contrôle ou selon instructions des personnes responsables de leur sécurité.
- Ne surchargez pas l'outil. Les outils électriques ne doivent être utilisés que pour des opérations pour lesquelles ils ont été conçus, ce qui garantira que la sécurité et permettra d'accomplir de meilleurs résultats.
- N'utilisez pas d'outils électriques avec un interrupteur de mise en marche endommagé. Un outil qui ne peut pas être allumé et éteint de manière contrôlée est potentiellement dangereux et doit être réparé immédiatement.

- Avant les opérations de réglage, de remplacement des accessoires et pendant l'entreposage, débranchez la prise de l'outil électrique. Cela élimine le risque de mise en marche involontaire de l'outil.
- L'outil devrait être entreposé hors de portée des enfants. Ne pas laisser des personnes qui n'ont pas lu ce manuel se servir de l'outil électrique. Dans les mains d'une personne inexpérimentée, l'outil peut être dangereux à la fois pour l'utilisateur et pour son environnement.
- Prenez bien soin de l'état de l'outil. Surveillez l'usure des axes et la stabilité des articulations des parties mobiles et faites attention aux défauts qui peuvent conduire à l'endommagement de l'outil. Un outil électrique en mauvais état est une cause fréquente d'accidents.
- Les instruments coupants devraient être gardés propres et bien aiguisés. Les instruments coupants dont les lames sont bien aiguisées et qui sont correctement attachées réduisent le risque de grippage et facilitent le contrôle sur les outils électriques.
- Lorsque vous utilisez des outils électriques et des accessoires, suivez les instructions données dans ce manuel. Pendant le travail avec un type spécifique d'outil électrique, suivez les recommandations, en tenant compte des conditions opérationnelles et du type de travail effectué.

Service des outils électriques

L'entretien de votre outil électrique ne devrait être confié qu'à des spécialistes qualifiés, avec l'utilisation de pièces de rechange recommandées. Cela garantira la sécurité de la main-d'œuvre appliquée à votre instrument.

Directives de sécurité pendant l'utilisation de l'outil électrique

Avant de commencer

- Cet outil électrique n'est destiné qu'à la coupe à sec / au meulage.
- Utiliser des accessoires dont les révolutions par minute permises dépassent le nombre de révolutions par minute de la broche de l'outil électrique. Suivez les recommandations du fabricant concernant l'utilisation des accessoires.
- En utilisant différents accessoires, appliquer toujours les protections recommandées (boîtier protecteur, plaque protectrice, etc.).
- Ne pas se servir des disques à couper / de meulage sur des matériaux présentant des fractures, des ébrèchements, des déformations et autres défauts.
- Protéger les disques à couper / de meulage contre les chocs et ne pas permettre que de l'huile s'y dépose.
- Ne pas utiliser d'accessoires dont les dimensions (externes et diamètres des ouvertures) diffèrent de celles recommandées.
- Il est strictement déconseillé d'utiliser les disques de sciage avec cet outil.
- Avant de percer dans des murs ou des cloisons, il est nécessaire de connaître l'emplacement des fils cachés, des conduites d'eau et des tuyaux de gaz. De graves blessures peuvent se produire si des fils électriques ou des canalisations domestiques sont endommagées.

- Si le programme de travail ne peut pas exclure le fait d'endommager les câbles d'alimentation principaux, ceux-ci doivent être mis hors tension.
- Avant de commencer à couper dans des murs porteurs, il est indispensable d'obtenir un permis auprès des organisations concernées.

Pendant l'opération

- N'approcher l'outil de la surface que lorsqu'il est en marche. Ne démarré le processus qu'une fois que l'accessoire a atteint sa vitesse maximale.
- Évitez d'arrêter le moteur d'un outil électrique lorsqu'il est sous charge.
- Faire attention au recul (une secousse arrière brusque) de l'outil. Un recul peut se produire si les recommandations ne sont pas suivies, lorsque le disque à couper est approché trop rapidement du matériau, à cause d'une distorsion du disque, etc. Afin de réduire la possibilité de recul, utiliser toujours la poignée auxiliaire et bien les suivre recommandations d'exécution.
- Gardez une position ferme en travaillant, tenez l'outil électrique à deux mains.
- Pendant l'opération, éviter de couvrir les orifices de ventilation avec les mains.
- Pendant l'opération, surveiller la position du câble d'alimentation (qui doit toujours être placé derrière l'outil). Ne pas le laisser s'enrouler autour de vos bras ou de vos jambes.
- Gardez vos mains bien à l'écart des parties tournantes de votre outil électrique.
- Ne pas utiliser de disques à couper pour le meulage - l'effet de la force latérale peut provoquer sa destruction, et les fragments peuvent causer de graves blessures à l'opérateur.
- La poussière générée pendant le fonctionnement peut être nuisible à votre santé, inflammable ou explosive; nettoyez votre endroit de travail de temps en temps et utilisez des protections individuelles.
- Le fonctionnement peut produire des étincelles et de petites particules en métal pouvant blesser l'opérateur ou les personnes alentour. Portez toujours des protections individuelles (lunettes de protection et masque protecteur), et arrangez correctement votre endroit de travail.
- Pendant l'opération, prendre le sens de rotation des accessoires en compte, tenir l'outil de telle manière que les étincelles et les fines particules de métal ne soient pas dirigées vers vos vêtements ou votre peau.
- Lorsque vous meulez de petites pièces de fabrication très légères qui risquent de ne pas rester en place, fixez-les toujours à l'aide d'appareils de serrage.
- Ne meulez jamais des pièces de fabrication contenant de l'amiante.
- Si l'outil s'arrête brusquement de fonctionner pendant l'opération, amener immédiatement le sélecteur on / off sur off afin d'empêcher tout démarrage accidentel de l'outil.

Après l'opération

- Après avoir éteint l'outil, l'accessoire continue de tourner pendant quelque temps du fait de sa propre inertie. C'est pourquoi l'outil ne doit jamais être rangé avant que ses parties rotatives ne soient complètement arrêtées.
- Il est strictement déconseillé de ralentir la rotation des accessoires causée par l'inertie à l'aide de la

commande de verrouillage de la broche ou d'appliquer de la force sur le côté de la surface des disques. Si la commande de verrouillage de la broche est utilisée dans ce but, l'outil cessera de fonctionner et la garantie sera annulée.

• Pendant l'opération, les disques à couper / de meulage peuvent chauffer considérablement. Ne pas les toucher avant qu'ils aient refroidi.

Les symboles utilisés dans le manuel d'utilisation

Le manuel d'utilisation utilise les symboles ci-dessous. Pensez à lire attentivement leur signification. La bonne interprétation des symboles permet de bien utiliser l'instrument en toute sécurité.

Symbole	Légende
	Etiquette avec le numéro d'usine: WS ... - modèle; XX - date de fabrication; XXXXXXX - numéro d'usine.
	Possibilité d'installation d'une manivelle supplémentaire en deux positions.
	Lisez attentivement toutes les consignes de sécurité et les instructions.
	Portez les lunettes et les casques de protections.
	Portez le masque antipoussiériste.
	Avant les travaux de montage et de réglage, débranchez l'instrument du réseau électrique.
	Sens du mouvement.
	Sens de la rotation.
	Bloqué.
	Débloqué.
	Action interdite.

Symbole	Légende
	Double isolation / classe de protection.
	Attention. Avertissement du préjudice corporel éventuel pour l'utilisateur.
	Signe certifiant que l'article correspond aux directives CE et aux standards harmonisés de l'Union Européenne.
	Attention. Information importante.
	Information utile.
	Portez les gants de protection.
	Ne jetez pas l'outillage électrique avec les déchets ménagers.

Désignation de l'outil électrique DWT

Cet outil électrique est conçu pour la coupe à sec, le meulage et le ponçage de métaux (et autres matériaux).

La portée d'utilisation de l'outil peut être élargie en employant des accessoires supplémentaires.

Il est possible d'installer l'outil de façon fixe (grâce à des accessoires spéciaux).

Composants de l'outil électrique

- 1 Réducteur
- 2 Commande de verrouillage de la broche
- 3 Fentes d'aération
- 4 Boîtier de protection
- 5 Poignée supplémentaire
- 6 Interrupteur marche / arrêt
- 7 Châssis
- 8 Molette de sélection de vitesse
- 9 Clef plate *
- 10 Clé à douille *
- 11 Bouchon *
- 12 Patte de fixation
- 13 Vis
- 14 Vis de fixation
- 15 Broche
- 16 Bride
- 17 Disque *
- 18 Ecrin de blocage

* Accessoires

Une partie des accessoires représentés et décrits ne figurent pas dans la livraison.

Installation et réglage des éléments de l'outil électrique

Avant de commencer à travailler avec l'outil électrique, s'assurer qu'il est débranché.



Ne pas trop serrer les fixations afin d'éviter tout endommagement du filetage.



Le montage / démontage / réglage de certains éléments est le même que pour tous les modèles d'outils électriques; dans ce cas, les modèles spécifiques ne sont pas indiqués sur l'illustration.

Poignée supplémentaire (voir la fig. 1)

Pendant l'utilisation se servir toujours de la poignée 5. La poignée supplémentaire 5 peut être placée dans la position la plus confortable pour l'utilisateur.

- Détacher la poignée auxiliaire 5 tel que montré dans l'image 1.
- Extraire le bouchon 11 et la vis de la poignée auxiliaire 5 par l'ouverture fileté.
- Insérer le bouchon 11 dans l'ouverture fileté libérée.

Boîtier de protection



Utilisez toujours le boîtier de protection 4 lorsque vous travaillez avec des disques à couper et des disques de meulage. Il est strictement déconseillé d'utiliser ces accessoires sans le boîtier de protection 4. Le boîtier de protection 4 doit toujours faire face à l'opérateur et être fermé.

Monter / démonter le boîtier de protection (voir la fig. 2)

[WS07-115, WS07-125, WS08-115, WS08-125, WS08-115 V, WS08-125 V]

- Dévisser la vis 13 à l'aide du tournevis (non fourni avec l'outil électrique), et installer le capot de protection 4 sur le nez de la broche, en s'assurant que la patte de fixation 12 est entrée à l'intérieur du sillon longitudinal sur le nez de la broche (voir la fig. 2).
- Tourner le boîtier de protection 4 dans la position voulue et resserrer la vis 13 à l'aide d'un tournevis (non fourni avec l'outil).
- Pour démonter le boîtier de protection 4, répéter les opérations ci-dessus dans l'ordre inverse.

Mise de l'enceinte de protection en position de travail (voir la fig. 3)

[WS06-115]

Ce modèle est fourni avec une enceinte de protection 4 montée. Avant de mettre en position l'enceinte de protection 4, mettez sa partie fermée vers l'utilisateur.

- Avec un tournevis (non fourni avec l'outil électrique) desserrez la vis de fixation 14 (voir la fig. 3).
- Tournez l'enceinte de protection 4 en position requise et serrez la vis de fixation 14 avec un tournevis (non fourni).

Monter / remplacer les accessoires



Après avoir monté un accessoire de n'importe quel type, faire un essai à vide avant de commencer l'opération - démarrer l'outil électrique et le laisser tourner à vide pendant au moins 30 secondes. Il est strictement déconseillé d'utiliser des accessoires présentant un faux-rond radial ou axial et causant des vibrations accrues de l'outil.



Le port de gants de protection est recommandé pour monter / remplacer les accessoires.

Montage du disque à couper / le disque abrasif (voir la fig. 4)

- Installer la bride 16 sur la broche 15 (voir la fig. 4).
- Installer l'un des accessoires mentionnés ci-dessus sur la broche 15.
- Presser et maintenir la commande de verrouillage de la broche 2.
- Installer l'écrou de blocage 18 sur la broche 15 et la visser à l'aide de la clé polygonale 10. **Attention: au cours du montage des accessoires de plus de 4 mm d'épaisseur il faut tourner l'écrou de blocage 18 (voir la fig. 4).**
- Relâcher la commande de verrouillage de la broche 2.

Remplacer le disque à couper / le disque abrasif (voir les fig. 4-5)

- Presser et maintenir la commande de verrouillage de la broche 2.
- Relâcher le contre-écrou 18 à l'aide de la clé à collerette 10 (voir la fig. 5).
- Remplacer l'accessoire.
- Installer l'écrou de blocage 18 sur la broche 15 et la visser à l'aide de la clé polygonale 10. **Attention: au cours du montage des accessoires de plus de 4 mm d'épaisseur il faut tourner l'écrou de blocage 18 (voir la fig. 4).**
- Relâcher la commande de verrouillage de la broche 2.

Première utilisation de l'outil électrique

Toujours utiliser la bonne tension d'alimentation: la tension d'alimentation doit correspondre à celle indiquée sur la plaque d'identification de l'outil électrique.

Mettre en marche / arrêter l'outil électrique

Activer:

Pousser l'interrupteur marche / arrêt 6 vers l'avant sans exercer de pression.

Désactiver:

Pousser la partie arrière du sélecteur marche / arrêt 6.

Caractéristiques de l'outil électrique

Molette de sélection de vitesse

[WS08-115 V, WS08-125 V]

Vous pouvez sélectionner la vitesse de rotation de la broche souhaitée à l'aide du bouton de réglage des révolutions 8 (aussi possible pendant le fonctionnement).

La vitesse nécessaire est fonction du matériau et sera déterminée par des essais.

Si votre outil électrique fonctionne à faible vitesse pendant longtemps, vous devez le laisser refroidir pendant 3 minutes. Pour ce faire, réglez sur vitesse maximale et laissez votre outil électrique tourner à vide.

Recommandations pour utilisation de l'outil électrique

Couper (voir la fig. 6)

- Installer le disque à couper tel que décrit ci-dessous.
- Mettre l'outil électrique en marche, attendre que le moteur ait atteint sa vitesse maximum et seulement après, amener doucement le disque à couper sur la surface à traiter.
- Ne pas appliquer de force excessive sur l'outil car cela n'apportera pas de meilleurs résultats mais pourrait surcharger le moteur et user le disque à couper plus rapidement.
- Déplacer l'outil le long de la ligne de coupe avec une avance modérée, sans déformation et sans produire de vibration qui pourrait faire éclater la surface.
- La coupe doit être faite dans le sens montré sur l'image 6. Utiliser l'outil pour couper dans l'autre sens présente le danger que l'outil se lance de façon incontrôlée de côté, ce qui pourrait provoquer de graves blessures.

Meuler (voir la fig. 6)

Le meulage convient au meulage de dégrossissage et au meulage rapide des métaux, au traitement des lignes de soudure, etc. Choisir le type de disque de meulage en fonction du travail à effectuer.

- Installer le disque de meulage tel qu'indiqué ci-dessus.
- Mettre l'outil en marche, attendre que le moteur ait atteint sa vitesse maximum et seulement après approcher doucement le disque de meulage de la surface à traiter.
- Il est recommandé de tenir l'outil à un angle de 10° à 15° par rapport à la surface à traiter (voir la fig. 6). Si l'angle est inférieur à celui recommandé, il sera plus

difficile de contrôler l'outil. Si l'angle est plus grand que celui recommandé, la qualité sera moins bonne et des sillons se formeront sur la surface traitée.

- Faire des mouvements alternatifs et de va-et-vient en appliquant une pression modérée sur l'outil. Une pression excessive ne produira pas de meilleur résultat mais surchargera le moteur et créera le risque de détruire le disque de meulage, ce qui pourrait provoquer de graves blessures.

Entretien de l'outil électrique / mesures préventives

Avant de commencer à travailler avec l'outil électrique, s'assurer qu'il est débranché.

Nettoyage de l'outil électrique

Un critère indispensable pour utiliser le l'outil électrique sur le long terme est de le nettoyer régulièrement. Si on travaille longtemps du métal, de la poussière conductrice inhérente peut s'accumuler à l'intérieur de l'outil électrique. Chasser régulièrement les poussières de l'outil électrique en utilisant de l'air comprimé dans chaque trou 3.

Services après-vente et d'application

Notre service après-vente répond à vos questions concernant l'entretien et la réparation de votre appareil et de ses pièces de rechange. Des informations sur les centres d'entretien, les schémas des pièces de rechange et les pièces de rechange sont également disponibles à l'adresse suivante : www.dwt-pt.com.

Transport des outils électriques

- Éviter strictement tout impact mécanique sur l'emballage pendant le transport.
- Lors du déchargement / chargement, il est interdit d'utiliser tout type de technologie fonctionnant sur le principe de serrage de l'emballage.

Protection de l'environnement



Récupération des matières premières plutôt qu'élimination des déchets.

Séparer l'outil électrique, les accessoires et l'emballage pour un recyclage écologique.

Nos pièces plastiques ont ainsi été marquées en vue d'un recyclage sélectif des différents matériaux.

Ce manuel d'instructions a été fabriqué à partir d'un papier recyclé blanchi en l'absence de chlore.

Le fabricant se réserve le droit d'apporter des changements.

Français

Технические характеристики электроинструмента

Углошлифовальная машина	WS06-115	WS07-115	WS07-125	WS08-115	WS08-125	WS08-115 V	WS08-125 V
Код электроинструмента	742005 743163	742012 743170	742029 743187	742036 743194	742043 743200	742050 743217	742067 743224
Номинальная мощность	[Вт] 600	710	710	860	860	860	860
Выходная мощность	[Вт] 280	360	360	430	430	430	430
Сила тока при напряжении	127 В [А] 5 230 В [А] 2.8	5 3.21	5 3.21	7 3.89	7 3.89	7 3.89	7 3.89
Число оборотов холостого хода	[мин ⁻¹] 11000	11000	11000	11000	11000	3000-11000	3000-11000
Регулировка оборотов	—	—	—	—	—	•	•
Макс. Ø отрезного диска	[мм] 115 [дюймы] 4-1/2"	115 4-1/2"	125 5"	115 4-1/2"	125 5"	115 4-1/2"	125 5"
Макс. Ø шлифовального диска	[мм] 115 [дюймы] 4-1/2"	115 4-1/2"	125 5"	115 4-1/2"	125 5"	115 4-1/2"	125 5"
Макс. Ø резинового тарельчатого диска	[мм] 115 [дюймы] 4-1/2"	115 4-1/2"	125 5"	115 4-1/2"	125 5"	115 4-1/2"	125 5"
Макс. Ø дисковой проволочной щетки	[мм] 75 [дюймы] 3"	75 3"	75 3"	75 3"	75 3"	75 3"	75 3"
Макс. Ø чашеобразной проволочной щетки	[мм] 75 [дюймы] 3"	75 3"	75 3"	75 3"	75 3"	75 3"	75 3"
Резьба шпинделя	M14 5/8"-11	M14 5/8"-11	M14 5/8"-11	M14 5/8"-11	M14 5/8"-11	M14 5/8"-11	M14 5/8"-11
Вес	[кг] 2,1 [фунты] 4,63	1,9 4,19	1,95 4,3	2,05 4,52	2,1 4,63	2,05 4,52	2,1 4,63
Класс безопасности	□ / II	□ / II	□ / II	□ / II	□ / II	□ / II	□ / II
Звуковое давление	[дБ(A)] 82,9	87,17	87,17	94	94	94	94
Акустическая мощность	[дБ(A)] 93,9	98,17	98,17	105	105	105	105
Вибрация	[м/с ²] 6,9	6,33	6,33	9,9	9,9	9,9	9,9

Информация о шуме



Носите приспособление для защиты органов слуха при уровне звукового давления свыше 85 dB(A).



Соответствия требуемым нормам

Мы заявляем под нашу единоличную ответственность, что описанный в разделе "Технические характеристики электроинструмента" продукт отвечает всем соответствующим положениям Директивы 2006/42/ЕС, включая их изменения, а также следующим нормам: EN 60745-1, EN 60745-2-3.

Директор

В.Кобзарь

Merit Link International AG
Швейцария
Stabio, 15.09.2015

Общие указания по технике безопасности



ВНИМАНИЕ! Прочитайте все рекомендации. Нарушение нижеизложенных рекомендаций может повлечь за собой поражение электрическим током, быть причиной пожаров и / или серьезных травм. Термин "электроинструмент" встречающийся в данной инструкции, подразумевает электроинструмент оснащенный либо токоведущим кабелем, либо аккумуляторной батареей.

Рабочее пространство

- Содержите рабочее место в чистоте и обеспечьте хорошее освещение. Беспорядок на рабочем месте и недостаток освещения могут быть причинами несчастного случая.
- Не работайте электроинструментами во взрывоопасной среде, например, в присутствии паров легковоспламеняющихся жидкостей или газов, частиц горючих веществ в виде пыли. При работе электроинструмента образуются искры, которые могут воспалить пыль или испарения.
- Не допускайте детей и посторонних наблюдателей в места, где ведется работы электроинструментом. Посторонние люди могут отвлекать работающего, и он может утратить контроль над электроинструментом.

Рекомендации по электробезопасности

- Штепсельная вилка электроинструмента всегда должна подключаться к соответствующей розетке, это снижает риск поражения электрическим током. Не используйте адаптеры для штепсельных вилок, которые имеют заземляющий контакт.
- Избегайте контакта тела с заземленными предметами, такими как металлические трубы, радиаторы отопления, кухонные плиты и холодильники. Опасность поражения электрическим

током возрастает, если тело работающего имеет контакт с заземленными предметами.

- Защищайте электроинструмент от влаги и дождя. Вода, попавшая внутрь электроинструмента, повышает риск поражения электрическим током.

- Не используйте токоведущий кабель в целях, для которых он не предназначен. Никогда не используйте кабель для переноски электроинструмента, подтягивания электроинструмента к себе, или для выключения электроинструмента рычагом за токоведущий кабель. Оберегайте токоведущий кабель от нагревания, нефтепродуктов, острых кромок или движущихся частей электроинструмента. Поврежденный или спутанный токоведущий кабель увеличивает опасность поражения электрическим током.

- При работах на открытом воздухе, используйте удлинительные кабели, предназначенные для наружных работ, это снижает опасность поражения электрическим током.

Рекомендации по личной безопасности

- При работе с электроинструментом будьте внимательны и хорошо обдумывайте свои действия. Не пользуйтесь электроинструментами в случае если вы устали, или находитесь под воздействием наркотиков, алкоголя или медикаментов. Потеря внимания во время работы может быть причиной серьезных травм.
- Используйте индивидуальные средства защиты. Всегда носите защитные очки. В случаях, когда это необходимо, используйте респиратор, несколько защитных ботинки, защитный шлем, наушники. Использование средств индивидуальной защиты также снижает возможность получения травм.
- Избегайте случайного включения электроинструмента. Перед включением штепсельной вилки в розетку убедитесь, выключатель / выключатель находится в положении "выключено". При переноске электроинструмента следует убирать пальцы с выключателя / выключателя, это снижает вероятность случайного включения.
- Перед включением, необходимо убрать из вращающихся частей электроинструмента все дополнительные ключи и приспособления. Ключ, оставленный во вращающейся части электроинструмента, может быть причиной серьезных травм.
- Не прилагайте избыточных усилий, занимайте устойчивое положение и всегда сохраняйте равновесие, это поможет сохранять контроль над электроинструментом.
- Не носите просторную одежду или свисающие украшения. Оберегайте волосы, части одежды и перчатки от движущихся частей электроинструмента.
- Если электроинструмент оборудован устройством для сбора пыли, убедитесь в том, что это устройство подключено и правильно используется. Использование таких устройств снижает концентрацию пыли на рабочем месте.

Использование и обслуживание электроинструмента

- Запрещается использовать электроинструмент лицам (включая детей) с пониженным физи-

ческими, чувственными или умственными способностями, если они не находятся под контролем или не протестированы об использовании электроинструмента лицом, ответственным за их безопасность.

- Не перегружайте электроинструмент. Используйте электроинструмент только для работ, для которых он предназначен, это будет безопаснее и даст лучшие результаты.
- Не работайте электроинструментом с неисправным выключателем/выключателем. Электроинструмент, включение / выключение которого, не может контролироваться представляет опасность и должен быть немедленно отремонтирован.
- Извлекайте штепсельную вилку из розетки перед проведением регулировочных работ, замены принадлежностей, а также при хранении электроинструмента. Это снижает риск случайного включения электроинструмента.
- Храните электроинструмент вдали от детей и не позволяйте персоналу, не знакомым с этой инструкцией или не имеющим опыта работы, использовать электроинструмент, в руках неопытного пользователя он может представлять опасность как для него самого, так и для окружающих.
- Следите за состоянием электроинструмента. Проверьте осевое биение и надежность соединения подвижных деталей, а также любые неисправности, которые могут вывести электроинструмент из строя. Многие несчастные случаи возникают из-за плохого состояния электроинструмента.
- Режущие инструменты должны содержаться в чистоте и быть хорошо заточенными. Правильно установленные режущие инструменты с острыми режущими кромками уменьшают возможность заклинивания и облегчают управление электроинструментом.
- Используйте электроинструмент и принадлежность в соответствии с рекомендациями, изложенными в данной инструкции. Используйте рекомендации при работе для данного типа электроинструмента с учетом условий эксплуатации и выполняемой работы.

Обслуживание электроинструмента

Обслуживание Вашего электроинструмента должно производиться квалифицированными специалистами с использованием рекомендованных запасных частей. Это дает гарантию, того что безопасность Вашего электроинструмента будет сохранена.

Указания по технике безопасности

Перед началом работы

- Используйте данный электроинструмент только для сухой резки / шлифования.
- Используйте принадлежности, допустимое число оборотов которых превышает число оборотов шпинделя электроинструмента. Соблюдайте рекомендации производителей по использованию принадлежностей.

- При работе различными принадлежностями всегда используйте рекомендуемую защиту (защитный кожух, защитную пластину и пр.).
- Не используйте отрезные / обдирочные диски имеющие трещины, сколы, деформации и другие дефекты.
- Оберегайте отрезные / обдирочные диски от ударов, не допускайте их замятия.
- Не используйте принадлежности, размеры которых (внешний и посадочный диаметры), отличаются от рекомендованных.
- Для данного электроинструмента категорически запрещается использовать пыльные диски.
- При выполнении разрезов в стенах или перегородках необходимо выяснить расположение скрытой электропроводки, водопроводных и газовых труб. При повреждении электропроводки или бытовых коммуникаций возможны тяжелые последствия для жизни и здоровья работающего.
- Если по плану работы избежать повреждения электропроводки невозможно, то ее необходимо обесточить.
- Прежде чем приступить к прорезу несущих стен, необходимо получить разрешение в соответствующих организациях.

При работе

- Подводите электроинструмент к заготовке только во включенном состоянии. Начинайте обработку только тогда, когда принадлежность разовьет максимальные обороты.
- Избегайте остановки двигателя электроинструмента под нагрузкой.
- Опасайтесь отдачи (внезапный толчок назад) электроинструмента. Отдача может возникнуть при несоблюдении рекомендаций касательно направления резания, слишком резком подводе отрезного диска к детали, перекашивании диска и др. Чтобы снизить вероятность возникновения отдачи, всегда используйте дополнительную ручку и соблюдайте рекомендации при работе.
- Во время работы сохраняйте устойчивую позу, держите электроинструмент двумя руками.
- При работе держите электроинструмент таким образом, чтобы не закрывать рукой вентиляционные отверстия.
- При работе, следите за положением токоведущего кабеля (он всегда должен находиться позади электроинструмента). Не допускайте обматывания им ног или рук.
- Держите руки на безопасном расстоянии от вращающихся частей электроинструмента.
- Не используйте отрезные диски для шлифования - воздействие боковой силы на отрезной диск может привести к его разрушению, а осколки могут нанести пользователю тяжелые травмы.
- Пыль, образующаяся во время работы, может быть вредной для здоровья, легковоспламеняющейся или взрывоопасной, необходимо своевременно производить уборку рабочего места, и использовать средства индивидуальной защиты.
- При работе возможен выброс искр и мелких металлических частиц, которые могут нанести травму работающему или окружающим людям. Необходимо использовать средства индивидуальной защиты (очки, защитная маска), а также

соответствующим образом оборудовать рабочее место.

- При работе учитывайте направление вращения принадлежностей, держите электроинструмент таким образом, чтобы искры и мелкие частицы металла не попадали на одежду или кожу.

- При обработке мелких заготовок, собственного веса которых недостаточно для надежной фиксации, используйте зажимные приспособления.

- Запрещается обрабатывать заготовки содержащие асбест.

- Если при работе, электроснабжение внезапно прервалось, немедленно переместите выключатель / выключатель в положение "Выключено", чтобы предотвратить случайное включение электроинструмента.

После окончания работы

- После выключения, принадлежности некоторого время продолжают вращаться по инерции, поэтому откладывайте электроинструмент в сторону только после полной остановки его вращающихся частей.

- Категорически запрещается замедлять вращение принадлежностей по инерции, при помощи фиксатора шпинделя или прилагая усилие к боковой поверхности дисков. Использование фиксатора шпинделя для этой цели выведет из строя электроинструмент и лишит вас права на гарантийное обслуживание.

- При работе отрезные / обдирочные диски сильно нагреваются, не прикасайтесь к ним до их охлаждения.

Символы, используемые в инструкции

В руководстве по эксплуатации используются нижеприведенные символы, запомните их значение. Правильная интерпретация символов поможет использовать электроинструмент правильно и безопасно.

Символ	Значение
	Наклейка с серийным номером: WS ... - модель; XX - дата производства; XXXXXXX - серийный номер.
	Возможность установки дополнительной рукоятки в два положения.
	Ознакомьтесь со всеми указаниями по технике безопасности и инструкциями.
	Носите защитные очки и наушники.

Символ	Значение
	Носите пылезащитную маску.
	Отключайте электроинструмент от сети перед проведением монтажных и регулировочных работ.
	Направление движения.
	Направление вращения.
	Заблокировано.
	Разблокировано.
	Запрещенное действие.
	Двойная изоляция / класс защиты.
	Внимание. Предупреждение о возможном вреде для здоровья пользователя.
	Знак, удостоверяющий, что изделие соответствует основным требованиям директив ЕС и гармонизированным стандартам Европейского Союза.
	Внимание. Важная информация.
	Полезная информация.
	Носите защитные перчатки.
	Не выбрасывайте электроинструмент в бытовой мусор.

Назначение электроинструмента DWT

Электроинструмент предназначен для сухой резки, обдирки и шлифовки металлов и др. материалов.

В результате применения дополнительных принадлежностей и приспособлений, область применения электроинструмента расширяется. Имеется возможность стационарной установки электроинструмента (при использовании специальных принадлежностей).

Элементы устройства электроинструмента

- 1 Редуктор
- 2 Фиксатор шпинделя
- 3 Вентиляционные отверстия
- 4 Защитный кожух
- 5 Дополнительная ручка
- 6 Выключатель / выключатель
- 7 Корпус
- 8 Регулятор скорости
- 9 Ключ рожковый *
- 10 Ключ фланцевый *
- 11 Заглушка *
- 12 Установочный выступ
- 13 Винт кожуха
- 14 Фиксирующий винт
- 15 Шпиндель
- 16 Фланец
- 17 Диск *
- 18 Зажимная гайка

* Принадлежности

Перечисленные, а также изображенные принадлежности, частично не входят в комплект поставки.

Монтаж и регулировка элементов электроинструмента

Перед проведением всех процедур электроинструмент обязательно отключить от сети.



Не затягивайте слишком сильно крепежные элементы, чтобы не повредить их резьбу.



Монтаж / демонтаж / настройка некоторых элементов аналогична для всех моделей электроинструментов, в этом случае на пояснительном рисунке конкретная модель не указывается.

Дополнительная ручка (см. рис. 1)

При работе всегда используйте дополнительную ручку 5. Дополнительная ручка 5 может быть установлена в удобное для пользователя положение.

• Выкрутите дополнительную ручку 5 как показано на рисунке 1.

- Извлеките заглушку 11, и вкрутите дополнительную ручку 5 в резьбовое отверстие.
- Установите заглушку 11 в освободившееся резьбовое отверстие.

Защитный кожух



Всегда используйте защитный кожух 4 при применении режущих и обдирочных дисков. Категорически запрещается работать вышеперечисленными принадлежностями без защитного кожуха 4. Защитный кожух 4 всегда должен быть обращен своей закрытой частью к работающему.

Монтаж / демонтаж защитного кожуха (см. рис. 2)

[WS07-115, WS07-125, WS08-115, WS08-125, WS08-115 V, WS08-125 V]

- Ослабьте при помощи отвертки (не входит в комплект поставки) винт 13 и установите на горловину шпинделя защитный кожух 4, следя за тем, чтобы установочный выступ 12 попал в продольный паз горловины шпинделя (см. рис. 2).
- Поверните защитный кожух 4 в нужное положение и затяните винт 13 при помощи отвертки (не входит в комплект поставки).
- При демонтаже защитного кожуха 4 повторите вышеописанные операции в обратной последовательности.

Установка защитного кожуха в положение необходимое для работы (см. рис. 3)

[WS06-115]

Эта модель поставляется с установленным защитным кожухом 4. Перед началом работы необходимо установить защитный кожух 4, таким образом, чтобы его закрытая часть была обращена к пользователю.

- Ослабьте при помощи отвертки (не входит в комплект поставки) фиксирующий винт 14 (см. рис. 3).
- Поверните защитный кожух 4 в нужное положение и затяните фиксирующий винт 14 при помощи отвертки (не входит в комплект поставки).

Установка / замена принадлежностей



После установки принадлежностей любого вида, перед началом работы, произведите пробный запуск - включите электроинструмент и дайте поработать на холостом ходу не менее 30 секунд. Принадлежности, имеющие биение или вызывающие повышенную вибрацию электроинструмента использовать запрещено.



Рекомендуется производить установку / замену принадлежностей в защитных перчатках.

Монтаж отрезного / обдирочного диска (см. рис. 4)

- Установите на шпindelь 15 фланец 16 (см. рис. 4).
- Установите на шпindelь 15 одну из вышеперечисленных принадлежностей.
- Нажмите и удерживайте фиксатор шпинделя 2.
- Накрутите на шпindelь 15 зажимную гайку 18 и фланцевым ключом 10 затяните ее. **Внимание: при монтаже принадлежностей толще 4 мм зажимную гайку 18 необходимо перевернуть (см. рис. 4).**
- Отпустите фиксатор шпинделя 2.

Замена отрезного / обдирочного диска (см. рис. 4-5)

- Нажмите и удерживайте фиксатор шпинделя 2.
- Фланцевым ключом 10 открутите зажимную гайку 18 (см. рис. 5).
- Замените принадлежность.
- Накрутите на шпindelь 15 зажимную гайку 18 и фланцевым ключом 10 затяните ее. **Внимание: при монтаже принадлежностей толще 4 мм зажимную гайку 18 необходимо перевернуть (см. рис. 4).**
- Отпустите фиксатор шпинделя 2.

Ввод в эксплуатацию электроинструмента

Убедитесь в том, что имеющееся напряжение в сети соответствует данным, указанным на приборном щитке электроинструмента.

Включение / выключение электроинструмента

Включение:

Включатель / выключатель 6 без давления передвиньте вперед.

Выключение:

Нажмите на заднюю часть выключателя / выключателя 6.

Конструктивные особенности электроинструмента

Регулятор скорости

[WS08-115 V, WS08-125 V]

При помощи регулятора скорости 8 можно выбрать необходимое число оборотов (в том числе и в процессе работы).

Нужное число оборотов зависит от обрабатываемого материала, условий работы и может быть установлено практическим тестированием.

При продолжительной работе на низких оборотах необходимо охладить электроинструмент, в течение 3 минут, для этого установите максимальное число оборотов и оставьте электроинструмент работать на холостом ходу.

Рекомендации при работе электроинструментом

Резание (см. рис. 6)

- Установите отрезной диск как описано выше.
- Включите электроинструмент, дождитесь пока двигатель наберет максимальные обороты, и только после этого плавно подведите отрезной диск к обрабатываемой заготовке.
- Не оказывайте избыточного давления на электроинструмент, это не даст лучших результатов, но перегрузит двигатель, и отрезной диск износится быстрее.
- Перемещайте электроинструмент по линии резания с умеренной подачей, не перекашивая и не совершая колебательных и рывкообразных движений.
- Резание должно проводиться в направлении, показанном на рисунке 6. При резании в обратном направлении возникает опасность бесконтрольного выброса электроинструмента из разреза в сторону пользователя, что может привести к получению серьезных травм.

Обдирочное шлифование (см. рис. 6)

Обдирочное шлифование применяется для грубого и быстрого шлифования металлов, обработки сварных швов и пр. Выберите тип обдирочного диска в зависимости от работ, которые Вы собираетесь выполнять.

- Установите обдирочный диск как описано выше.
- Включите электроинструмент, дождитесь пока двигатель наберет максимальные обороты, и только после этого плавно подведите обдирочный диск к обрабатываемой заготовке.
- Рекомендуются держать электроинструмент под углом 10° - 15° по отношению к обрабатываемой поверхности (см. рис. 6). Если этот угол меньше рекомендуемого значения, то затрудняется управление электроинструментом. Если этот угол больше рекомендуемого значения, то ухудшается качество обработки, и на поверхности заготовки остаются канавки.
- Совершайте возвратно-поступательные движения с умеренным нажимом на электроинструмент. Избыточное давление на электроинструмент не даст лучших результатов, но перегрузит двигатель, и создаст опасность разрушения обдирочного диска, что может привести к серьезным травмам.

Обслуживание / профилактика электроинструмента

Перед проведением всех процедур электроинструмент обязательно отключить от сети.

Чистка электроинструмента

Обязательным условием для долгосрочной и безопасной эксплуатации электроинструмента является содержание его в чистоте. При длительной

обработке металла, внутри электроинструмента может скапливаться токопроводящая пыль. Регулярно продувайте электроинструмент сжатым воздухом через вентиляционные отверстия 3.

Послепродажное обслуживание

Ответы на вопросы по ремонту и обслуживанию вашего продукта вы можете получить в сервисных центрах. Информацию о сервисных центрах, схемы запчастей и информацию по запчастям Вы можете найти по адресу: www.dwt-pt.com.

Транспортировка электроинструментов

• Не допускайте падения упаковки, а также любые механические воздействия на нее при транспортировке.

• При погрузке / разгрузке не используйте погрузочную технику, работающую по принципу зажима упаковки.

Защита окружающей среды



Вторичное использование сырья вместо устранения мусора!

Электроинструмент, дополнительные принадлежности и упаковку следует экологически чисто утилизировать.

В интересах чистосортной рециркуляции отходов детали из синтетических материалов соответственно обозначены.

Настоящее руководство по эксплуатации напечатано на бумаге, изготовленной из вторсырья без применения хлора.

Оговаривается возможность внесения изменений.

Русский

Технічні характеристики електродіагностичного інструменту

Кутлошліфувальна машина	WS06-115	WS07-115	WS07-125	WS08-115	WS08-125	WS08-115 V	WS08-125 V
Код електроінструмента	742005 743163	742012 743170	742029 743187	742036 743194	742043 743200	742050 743217	742067 743224
Споживана потужність [Вт]	600	710	710	860	860	860	860
Вихідна потужність [Вт]	280	360	360	430	430	430	430
Сила току при нарузі 127 В [А] 230 В [А]	5 2.8	5 3.21	5 3.21	7 3.89	7 3.89	7 3.89	7 3.89
Число оборотів ненавантаженого ходу [хв ⁻¹]	11000	11000	11000	11000	11000	3000-11000	3000-11000
Регулювання швидкості	—	—	—	—	—	•	•
Макс. Ø відрізного диска [мм] [дюйм]	115 4-1/2"	115 4-1/2"	125 5"	115 4-1/2"	125 5"	115 4-1/2"	125 5"
Макс. Ø шліфувального диска [мм] [дюйм]	115 4-1/2"	115 4-1/2"	125 5"	115 4-1/2"	125 5"	115 4-1/2"	125 5"
Макс. Ø гумового тарічастого диска [мм] [дюйм]	115 4-1/2"	115 4-1/2"	125 5"	115 4-1/2"	125 5"	115 4-1/2"	125 5"
Макс. Ø дискової дрютяної щітки [мм] [дюйм]	75 3"	75 3"	75 3"	75 3"	75 3"	75 3"	75 3"
Макс. Ø чашоподібної дрютяної щітки [мм] [дюйм]	75 3"	75 3"	75 3"	75 3"	75 3"	75 3"	75 3"
Різьблення шпінделя	M14 5/8"-11	M14 5/8"-11	M14 5/8"-11	M14 5/8"-11	M14 5/8"-11	M14 5/8"-11	M14 5/8"-11
Вага [кг] [фунти]	2.1 4.63	1.9 4.19	1.95 4.3	2.05 4.52	2.1 4.63	2.05 4.52	2.1 4.63
Клас захисту	□ / II	□ / II	□ / II	□ / II	□ / II	□ / II	□ / II
Рівень шуму [дВ(А)]	82.9	87,17	87,17	94	94	94	94
Акустична потужність [дВ(А)]	93.9	98,17	98,17	105	105	105	105
Рівень вібрації [м/с ²]	6,9	6,33	6,33	9,9	9,9	9,9	9,9

Інформація про шум



Завжди використовуйте звукоізоляційні навушники при рівні шуму понад 85 д(А).



Відповідності необхідним нормам

Ми заявляємо під нашу одноособову відповідальність, що описаний у розділі "Технічні характеристики електроінструменту" продукт відповідає усім відповідним положенням Директив 2006/42/ЕС, включаючи їх зміни, а також наступним нормам: EN 60745-1, EN 60745-2-3.

Директор

V.Кобзарь

Merit Link International AG
Швейцарія
Stabio, 15.09.2015

Загальні вказівки по технічній безпеці



УВАГА! Прочитайте всі рекомендації. Порушення нижчевикладених рекомендацій може спричинити за собою поразку електричним струмом, бути причиною пожеж і / или серйозних травм. Термін "електроінструмент" який зустрічається в даній інструкції, має на увазі електроінструмент оснащений або електричним кабелем, або акумуляторною батареєю.

Робочий простір

- Тримайте робоче місце в чистоті і забезпечте хороше освітлення. Безлад на робочому місці і недостатнє освітлення можуть бути причинами нещасного випадку.
- Не працюйте електроінструментами у вухонезбезпечному середовищі, наприклад, у присутності пари легкозаймистих рідин або газів, частинок горючих речовин у вигляді пилу. При роботі електроінструменту утворюються іскри, які можуть запалити пил або випаровування.
- Не допускайте дітей і сторонніх спостерігачів в місця, де ведуться роботи електроінструментом. Сторонні люди можуть відволікати працюючого, і він може втратити контроль над електроінструментом.

Рекомендації по електробезпеці

- Штепсельна вилка електроінструменту завжди повинна підключатися до відповідної розетки, це знижує ризик поразки електричним струмом. Не використовуйте адаптери для штепсельних вилок, які мають контакт заземлення.
- Уникайте контакту тіла із заземленими предметами, такими як металеві труби, радіатори опалювання, кухонні плити і холодильники. Небезпека поразки електричним струмом зростає, якщо тіло працюючого має контакт із заземленими предметами.

- Захищайте електроінструмент від вологи і дощу. Вода, що потрапила всередину електроінструменту, підвищує ризик поразки електричним струмом.
- Не використовуйте електричний кабель в цілях, для яких він не призначений. Ніколи не використовуйте кабель для перенесення електроінструменту, підтягання електроінструменту до себе, або для ввічлення електроінструменту ривком за електричний кабель. Оберегайте електричний кабель від нагрівання, нафтопродуктів, гострих кромок або рухомих частин електроінструменту. Пошкоджений або спутаний електричний кабель збільшує небезпеку поразки електричним струмом.
- При роботах на відкритому повітрі, використовуйте подовжувальні кабелі, призначені для зовнішніх робіт, це понизить небезпеку поразки електричним струмом.

Рекомендації по особистій безпеці

- При роботі з електроінструментом будьте уважні і добре обдумуйте свої дії. Не користуйтеся електроінструментами у випадку якщо ви втомилися, або знаходитесь під впливом наркотиків, алкоголю або медикаментів. Втрапа уваги під час роботи може бути причиною серйозних травм.
- Використовуйте індивідуальні засоби захисту. Завжди носіть захисні окуляри. У випадках, коли це необхідно, використовуйте респіратор, нековзкі захисні черевки, захисний шолом, навушники. Використовування засобів індивідуального захисту також знижує можливість отримання травм.
- Уникайте випадкового включення електроінструменту. Перед включенням штепсельної вилки в розетку переконаєтеся, вмикач / вимикач знаходиться в положенні "вимкнено". При перенесенні електроінструменту слід прибирати пальці з вмикача / вимикача, це понизить вірогідність випадкового включення.
- Перед включенням, необхідно прибрати з частин електроінструменту, що обертаються, всі додаткові ключі і пристосування. Ключ, залишений в частині електроінструменту, що обертається, може бути причиною серйозних травм.
- Не докладайте надмірних зусиль, займайте стійке положення і завжди зберігайте рівновагу, це допоможе зберігати контроль над електроінструментом.
- Не носіть просторий одяг або звисаючі прикраси. Оберегайте волосся, частини одягу і рукавички від рухомих частин електроінструменту.
- Якщо електроінструмент обладнаний пристроєм для збору пилу, переконайтеся у тому, що цей пристрій підключений і правильно використовується. Використання таких пристроїв знижує концентрацію пилу на робочому місці.

Використовування і обслуговування електроінструменту

- Забороняється використовувати електроінструмент особам (включаючи дітей) із зниженими фізичними, розумовими здібностями, якщо вони не знаходяться під контролем або не проінструктовані про використання електроінструменту особою, відповідальною за їх безпеку.

Українська

- Не перенавантажуйте електроінструмент. Використовуйте електроінструмент тільки для робіт, для яких він призначений, це буде безпечнішим і дасть кращі результати.
- Не працюйте електроінструментом з несправним вмикачем / вимикачем. Електроінструмент, включення / виключення якого не може контролюватися, представляє небезпеку і повинен бути негайно відремонтований.
- Витягайте штепсельну вилку з розетки перед проведенням регульованих робіт, заміни приладдя, а також при зберіганні електроінструменту. Це знижує ризик випадкового включення електроінструменту.
- Бережіть електроінструмент подалі від дітей і не дозволяйте особам, що не знайомі з цією інструкцією або не мають досвіду роботи, використовувати електроінструмент, в руках недовідченого користувача він може представляти небезпеку як для нього самого, так і для оточуючих.
- Стежте за станом електроінструменту. Перевіряйте осьове биття і надійність з'єднання рухомих деталей, а також будь-які несправності, які можуть вивести електроінструмент з ладу. Багато нещасних випадків виникають через поганий стан електроінструменту.
- Ріжучі інструменти повинні знаходитися в чистоті і бути добре заточеними. Правильно встановлені ріжучі інструменти з гострими ріжучими кромками зменшують можливість заклинювання і полегшують управління електроінструментом.
- Використовуйте електроінструмент і приладдя відповідно до рекомендацій, висловлених в даній інструкції. Використовуйте рекомендації при роботі для даного типу електроінструменту з урахуванням умов експлуатації і виконуваної роботи.
- Для даного електроінструменту категорично забороняється використовувати пильні диски.
- При виконанні розрізів в стінах або перегородках необхідно з'ясувати розташування прихованої електропроводки, водопровідних і газових труб. При пошкодженні електропроводки або побутових комунікацій можливі важкі наслідки для життя і здоров'я того, що працює.
- Якщо за планом роботи уникнути пошкодження електропроводки неможливо, то її необхідно знеструмити.
- Перш ніж приступити до прорізу несучих стін, необхідно одержати дозвіл у відповідних організаціях.

При роботі

- Підводьте електроінструмент до заготівки тільки у включеному стані. Починайте обробку тільки тоді, коли приналежність розвине максимальні обороти.
- Уникайте зупинки двигуна електроінструменту під навантаженням.
- Побойтесь віддачі (раптовий поштовх назад) електроінструменту. Віддача може виникнути при недотриманні рекомендацій відносно напрямку різання, дуже різкому підведеним відрізного диска до деталі, перекосі диска і ін. Щоб понизити вірогідність виникнення віддачі, завжди використовуйте додаткову ручку і дотримуйте рекомендації при роботі.
- Під час роботи зберігайте стійку позу, тримайте електроінструмент двома руками.
- При роботі тримаєте електроінструмент так, щоб не закрити рукою вентиляційні отвори.
- При роботі, стежте за положенням кабелю (він завжди повинен знаходитися позаду електроінструменту). Не допускайте обмотування їм ніг або рук.
- Тримайте руки на безпечній відстані від частин електроінструменту, що обертаються.
- Не використовуйте відрізни диски для шліфування - дія бічної сили на відрізни диск може привести до його руйнування, а осколки можуть завдати користувачу важкої травми.
- Пил, що утворюється під час роботи, може бути шкідливим для здоров'я, легкозаймистим або вибухонебезпечним, необхідно своєчасно робити прибирання робочого місця, і використовувати засоби індивідуального захисту.
- При роботі можливий викид іскр і дрібних металевих частинок, які можуть завдати травми працюючому або навколишнім людям. Необхідно використовувати засоби індивідуального захисту (окуляри, захисна маска), а також відповідним чином обладнати робоче місце.
- При роботі враховуйте напрям обертання приладдя, тримайте електроінструмент так, щоб іскри і дрібні частинки металу не потрапляли на одяг або шкіру.
- При обробці дрібних заготівок, власної ваги яких недостатньо для надійної фіксації, використовуйте затискні пристосування.
- Забороняється обробляти заготівки які містять азбест.
- Якщо при роботі, електропостачання раптово урвалося, негайно перемістите вмикач / вимикач в положення "Вимкнене", щоб запобігти випадковому включенню електроінструменту.

Обслуговування електроінструменту

Обслуговувати Ваш електроінструмент повинні кваліфіковані фахівці з використанням рекомендованих запасних частин. Це дає гарантію, що безпека Вашого електроінструменту буде збережена.

Вказання з техніки безпеки при роботі з електроінструментом

Перед початком роботи

- Використовуйте даний електроінструмент тільки для сухої різки / шліфування.
- Використовуйте приладдя, допустиме число оборотів яких перевищує число оборотів шпинделя електроінструменту. Дотримуйте рекомендації виробників по використанню приладдя.
- При роботі різним приладдям завжди використовуйте рекомендований захист (захисний кожух, захисну пластину і ін.).
- Не використовуйте відрізни / обдирні диски тріщини, що мають, зколи, деформації і інші дефекти.
- Оберегайте відрізни / обдирні диски від ударів, не допускайте їх замаслення.
- Не використовуйте приладдя, розміри якого (зовнішній і посадочний діаметри), відрізняються від рекомендованих.

Після закінчення роботи

- Після виключення, приладдя якийсь час продовжує обертатися за інерцією, тому відкладайте електроінструмент убік тільки після повної зупинки його частин, що обертаються.
- Категорично забороняється уповільнювати обертання приладдя за інерцією, за допомогою фіксатора шпинделя або докладаючи зусилля до бічної поверхні дисків. Використання фіксатора шпинделя для цієї мети введе з ладу електроінструмент і позбавить вас права на гарантійне обслуговування.
- При роботі відрізні / обдирні диски сильно нагріваються, не торкайтеся до них до їх охолодження.

Символи, що використовуються в інструкції

В інструкції використовуються нижченаведені символи, запам'ятайте їх значення. Правильна інтерпретація символів допоможе використовувати електроінструмент правильно і безпечно.

Символ	Значення
	Наклейка з серійним номером: WS ... - модель; XX - дата виробництва; XXXXXXXX - серійний номер.
	Можливість встановлення додаткової рукоятки в два положення.
	Ознайомтесь з усіма еказівками з техніки безпеки та інструкціями.
	Носіть захисні окуляри і навушники.
	Носіть пилозахисну маску.
	Відключайте прилад від мережі перед проведенням монтажних і регулювальних робіт.
	Напрямок руху.
	Напрямок обертання.
	Заблоковано.

Символ	Значення
	Розблоковано.
	Заборонена дія.
	Подвійна ізоляція / клас захисту.
	Увага. Попередження про можливу шкоду для здоров'я користувача.
	Знак, який засвідчує, що виріб відповідає основним вимогам директив ЄС та гармонізованим стандартам Європейського Союзу.
	Увага. Важлива інформація.
	Корисна інформація.
	Носіть захисні рукавиці.
	Не викидайте електроінструмент в побутове сміття.

Призначення електроінструменту DWT

Електроінструмент призначений для сухої різки, обдирання і шліфівки металів (і ін. матеріалів). У результаті застосування додаткових приладів і засобів, область застосування інструмента поширюється.
Є можливість стаціонарної установки інструменту (при використанні спеціального приладдя).

Елементи пристрою електроінструменту

- 1 Редуктор
- 2 Фіксатор шпинделя
- 3 Вентиляційні отвори
- 4 Захисний кожух
- 5 Додаткова ручка
- 6 Вмикач / вимикач
- 7 Корпус
- 8 Регулятор швидкості
- 9 Ріжковий ключ *
- 10 Ключ фланцевий *
- 11 Заглушка *
- 12 Наставний виступ

- 13 Гвинт
- 14 Фіксувальний гвинт
- 15 Шпіндель
- 16 Фланець
- 17 Диск *
- 18 Затискна гайка

* Приналежності

Перераховані, а також зображені принадлежности, частково не входять у комплект постачання.

Монтаж та регулювання елементів електроінструменту

Перед проведенням усіх процедур електроінструмент обов'язково відключити від мережі.



Не затягуйте дуже сильно кріпильні елементи, щоб не пошкодити їх різьблення.



Монтаж / демонтаж / налаштування деяких елементів аналогічне для усіх моделей електроінструментів, в цьому випадку на малюнку пояснення конкретна модель не вказується.

Додаткова ручка (див. мал. 1)

При роботі завжди використовуйте додаткову ручку 5. Додаткова ручка 5 може бути встановлена в зручне для користувача положення.

- Викрутіть додаткову ручку 5 як показано на малюнку 1.
- Витягніть заглушку 11, і укрутіть додаткову ручку 5 в різьбовий отвір.
- Встановіть заглушку 11 в різьбовий отвір, що звільнився.

Захисний кожух



Завжди використовуйте захисний кожух 4 при застосуванні ріжучих і обдирних дисків. Категорично забороняється працювати вище переліченим приладдям без захисного кожуха 4. Захисний кожух 4 завжди повинен бути обернений своєю закритою частиною до того, що працює.

Монтаж / демонтаж захисного кожуха (див. мал. 2)

[WS07-115, WS07-125, WS08-115, WS08-125, WS08-115 V, WS08-125 V]

- Ослабте за допомогою викрутки (не входить в комплект постачання) гвинт 13 і встановіть на горловину шпинделя захисний кожух 4, стежте за тим, щоб настановний виступ 12 потрапив в подовжній паз горловини шпинделя (див. мал. 2).
- Поверніть захисний кожух 4 в потрібне положення і затягніть гвинт 13 за допомогою викрутки (не входить в комплект постачання).
- При демонтажі захисного кожуха 4 повторіть вище перелічені операції в зворотній послідовності.

Встановлення захисного кожуха в положення необхідне для роботи (див. мал. 3)

[WS06-115]

Ця модель поставляється з встановленим захисним кожухом 4. Перед початком роботи необхідно встановити захисний кожух 4 таким чином, щоб його закрита частина була повернута до користувача.

- Послабте за допомогою викрутки (не входить в комплект поставки) фіксуєчий гвинт 14 (див. мал. 3).
- Поверніть захисний кожух 4 в потрібне положення і затягніть фіксуєчий гвинт 14 за допомогою викрутки (не входить в комплект поставки).

Установка / заміна приладдя



Після установки приладдя будь-якого вигляду, перед початком роботи, проведіть пробний запуск - включіть електроінструмент і дайте попрацювати на холостому ході не менше 30 секунд. Приладдя, що має биття або що викликають підвищену вібрацію електроінструменту використовувати заборонено.



Рекомендується проводити установку / заміну приладдя в захисних рукавичках.

Монтаж відрізного / обдирного диска (див. мал. 4)

- Встановіть на шпіндель 15 фланець 16 (див. мал. 4).
- Встановіть на шпіндель 15 одне з вищепереліченого приладдя.
- Натисніть і утримуйте фіксатор шпинделя 2.
- Накрутіть на шпіндель 15 затискну гайку 18 і фланцевим ключем 10 затягніть її. **Увага: при монтажі приладдя, що має товщину 4 мм, затискну гайку 18 необхідно перевернути (див. мал. 4).**
- Відпустіть фіксатор шпинделя 2.

Заміна відрізного / обдирного диска (див. мал. 4-5)

- Натисніть і утримуйте фіксатор шпинделя 2.
- Фланцевим ключем 10 відкрутіть затискну гайку 18 (див. мал. 5).
- Замініть принадлежність.
- Накрутіть на шпіндель 15 затискну гайку 18 і фланцевим ключем 10 затягніть її. **Увага: при монтажі приладдя, що має товщину 4 мм, затискну гайку 18 необхідно перевернути (див. мал. 4).**
- Відпустіть фіксатор шпинделя 2.

Введення у експлуатацію електроінструмента

Переконаєтесь в тім, що наявна напруга в мережі відповідає даним, зазначеним на приладовому щитку електроінструмента.

Вмикання / вимикання електроінструмента

Уключити:

Вимикач **6** без тиску пересунути вперед.

Виключити:

Натисніть на задню частину вмикача / вимикача **6**.

Конструктивні особливості електроінструменту

Регулятор швидкості

[WS08-115 V, WS08-125 V]

За допомогою регулятора числа оборотів **8** можна вибирати необхідне число оборотів шпінделя (у тому числі і в процесі роботи).

Потрібна кількість оборотів вибирається в залежності від оброблюваного Вами матеріалу. При тривалій роботі на низьких оборотах необхідно охолодити електроінструмент, в перебігу 3 хвилин, для цього встановити максимальне число оборотів і залишити електроінструмент працювати на холостому ходу.

Рекомендації при роботі електроінструментом

Різнання (див. мал. 6)

- Встановіть відрізний диск як описано вище.
- Включіть електроінструмент, дочекайтеся поки двигун набере максимальні обороти, і лише після цього плавно підводите відрізний диск до оброблюваної заготовки.
- Не чиніть надмірного тиску на електроінструмент, це не дасть кращих результатів, але перенавантажуватиме двигун, і відрізний диск зноситься швидше.
- Переміщайте електроінструмент по лінії різання з помірною подачею, не перекошуючи і не здійснюючи коливальних і ривкообразних рухів.
- Різнання повинне проводитися в напрямі, показаному на малюнку 6. При різанні у зворотному напрямі виникає небезпека неконтрольованого викиду електроінструменту з розрізу у бік користувача, що може привести до отримання серйозних травм.

Обдирне шліфування (див. мал. 6)

Обдирне шліфування застосовується для грубого і швидкого шліфування металів, обробки зварних швів і ін. Вибирайте тип обдирного диска залежно від робіт, які Ви збираєтесь виконувати.

- Встановіть обдирний диск як описано вище.
- Включіть електроінструмент, дочекайтеся поки двигун набере максимальні обороти, і лише після цього плавно підводите обдирний диск до оброблюваної заготовки.

- Рекомендується тримати електроінструмент під кутом 10° - 15° по відношенню до оброблюваної поверхні (див. мал. 6). Якщо цей кут менше рекомендованого значення, то важко управління електроінструментом. Якщо цей кут більше рекомендованого значення, то погіршується якість обробки, і на поверхні заготовки залишаються навики.

- Здійсніть зворотно-поступальні рухи з помірним натиском на електроінструмент. Надмірний тиск на електроінструмент не дасть кращих результатів, але перенавантажуватиме двигун, і створить небезпеку руйнування обдирного диска, що може привести до серйозних травм.

Обслуговування / профілактика електроінструмента

Перед проведенням усіх процедур електроінструмент обов'язково відключити від мережі.

Чищення електроінструменту

Обов'язковою умовою для довгострокової і безпечної експлуатації електроінструменту є вміст його в чистоті. При тривалій обробці металу, усередині електроінструменту може накопичуватися струмопровідний пил. Регулярно продувайте електроінструмент стислим повітрям через вентиляційні отвори 3.

Післяпродажне обслуговування

Відповіді на питання щодо ремонту та обслуговування вашого продукту Ви можете отримати в сервісних центрах. Інформацію про сервісні центри, схеми запчастин та інформацію по запчастинах Ви можете знайти за адресою: www.dwt-pt.com.

Транспортування електроінструменту

- Не допускайте падіння упаковки, а також будь-якого механічного впливу на неї при транспортуванні.
- При завантаженні / розвантаженні не використовуйте навантажувальну техніку що працює за принципом затиску упаковки.

Захист навколишнього середовища



Переробка сировини замість утилізації відходів.

Електроінструмент, додаткові приналежності й упакування варто екологічно чисто утилізувати. В інтересах чистот сортової рециркуляції відходів деталі із синтетичних матеріалів відповідно позначені.

Дійсний посібник з експлуатації надрукований на папері, виготовленій з вторсировини без застосування хлору.

Обновляється можливість внесення змін.

Українська

Қозғалтқыш құралдың сипаттамалары

Бұрыштық ажарлау құралы	WS06-115	WS07-115	WS07-125	WS08-115	WS08-125	WS08-115 V	WS08-125 V
Қозғалтқыш құралдың коды	742005 743163	742012 743170	742029 743187	742036 743194	742043 743200	742050 743217	742067 743224
Атаулы кернеу	[Вт]	600	710	860	860	860	860
Қажетті қуат	[Вт]	280	360	430	430	430	430
Электр тоғы кернеуі	127 В [ампер] 230 В [ампер]	5 2.8	6 3.21	7 3.89	7 3.89	7 3.89	7 3.89
Бос жүріс жылдамдығы	[РПМ]	11000	11000	11000	11000	3000-11000	3000-11000
Жылдамдықты басқару	—	—	—	—	—	•	•
Кесу дискісінің ең үлкен Ø	[мм] [дюйм]	115 4-1/2"	115 4-1/2"	115 4-1/2"	125 5"	115 4-1/2"	125 5"
Тегістеу дискісінің ең үлкен Ø	[мм] [дюйм]	115 4-1/2"	115 4-1/2"	115 4-1/2"	125 5"	115 4-1/2"	125 5"
Режеңке тегістеу тақтасының ең үлкен Ø	[мм] [дюйм]	115 4-1/2"	115 4-1/2"	115 4-1/2"	125 5"	115 4-1/2"	125 5"
Дөңелек сымды щетканың ең үлкен Ø	[мм] [дюйм]	75 3"	75 3"	75 3"	75 3"	75 3"	75 3"
Саптыаяқ тәрізді сымды щетканың ең үлкен Ø	[мм] [дюйм]	75 3"	75 3"	75 3"	75 3"	75 3"	75 3"
Шпиндельдің ирек оймасы	M14 5/8"-11	M14 5/8"-11	M14 5/8"-11	M14 5/8"-11	M14 5/8"-11	M14 5/8"-11	M14 5/8"-11
Салмағы	[кг] [фунт]	2.1 4.63	1.95 4.3	2.05 4.52	2.1 4.63	2.05 4.52	2.1 4.63
Қауіпсіздік класы	□ / II	□ / II	□ / II	□ / II	□ / II	□ / II	□ / II
Дыбыс қысымы	[дБ(A)]	82.9	87,17	94	94	94	94
Акустикалық күші	[дБ(A)]	93.9	98,17	105	105	105	105
Өлшенетін тербеліс	[m/s ²]	6,9	6,33	9,9	9,9	9,9	9,9

Шу туралы ақпарат



**Дыбыс қысымы осетін болса,
әрдайым құлақ қорғаушысын киіңіз 85
дБ(А).**



**Сәйкестік жөнінде
мәлімдеме**

Жеке жауапкершілікпен біз "Қозғалтқыш құралдың сипаттамалары" де сипатталған өнімнің 2006/42/ЕС ережелеріндегі барлық тиісті анықтамаларына өзгерістері менен бірге сәйкес екенін және төмендегі нормаларға сай екенін кепілдендіреміз: EN 60745-1, EN 60745-2-3.

Басқару директор  В. Кобзарь

Merit Link International AG
Швейцария
Stabio, 15.09.2015

Жалпы қауіпсіздік жөніндегі ұсыныстар



НАЗАР АУДАРЫҢЫЗ! Барлық ұсыныстарды оқып шығып түсінгеніңізге көз жеткізіңіз. Келесі ұсыныстарға көңіл бөлмеу электр шоғына әкелуі, өрт тудыруға және / немесе айтарлықтай жарақаттарға әкелуі мүмкін. Осы нұсқауда қолданылған "электр құрал" термині, қуаттану сымы немесе батареямен жабдықталған құралдарға қатысты.

Жұмыс аймағы

- Жұмыс орны таза және жарық болу керек. Жұмыс орнындағы ретсіздік және жеткіліксіз жарықтық сәтсіз оқиғаға әкелуі мүмкін.
- Электр құралдарды жарылу қауібі бар ортада мысалы, жанғыш заттардың булануы, газ немесе ұнтақ пішінді жаңғыш бөлшектердің қасында қолдануға болмайды. Жұмыс барысында ұшқындар жиналады, ол ұнтақ немесе булануды қоздыруы мүмкін.
- Электр құралы қолданылып жатқан жерлердің қасында балалар не оларға рұқсат берілмеген адамдар болуына жол бермеңіз. Бөтен адамдар оператордың көңілін бөліп, ол құралды бақылауды тоқтатуы мүмкін.

Электр қауіпсіздік жөніндегі ұсыныстар

- Құрал ашасы тиісті розеткаға салынуы керек. Бұл электр шок қауібін азайтады. Жерге қосу контакттары бар аша розеткасын қолданбаңыз.
- Металл құбыры, жылытқыштар, пештер және тоңазытқыштар секілді жерге қосылған заттарды ұстамаңыз. Егер жұмысының денесі жерге қосылған затқа тисе, электр шок қауібі артады.
- Электр құралды жауын және ылғалдылықтан сақтаңыз. Құрал ішіне су кіріп кетсе, электр шок қауібі көбейеді.

- Қуаттану сымын басқа мақсаттармен қолданбаңыз. Ешбір жағдайларда да сымды құралды тасымалдау не тарту үшін қолдануға болмайды; сондай-ақ, құралды сымды тартып өшіруге болмайды. Сымды қызудан, керосины бар заттармен, құралды өткір шеттері немесе жылжымалы бөліктерімен жанасудан қорғаңыз. Бұлінген немесе жалғанған сым электр шок қауібі көбейтеді.
- Сыртта жұмыс істегенде, сондай жұмысқа арналған ұзартқыш сымын қолданыңыз, ол электр шок қауібін азайтады.

Жеке қорғану ұсыныстары

- Электр құралдарымен жұмыс істегенде абай болыңыз және әрекеттеріңізді нұқият жоспарлаңыз. Шаршап тұрғанда немесе есірткі, ішімдік немесе дәрі әсерімен құралды пайдаланбаңыз. Бейғам қоладану жарақаттарға әкелуі мүмкін.
- Жеке қорғау жабдықты қолданыңыз. Әрдайым қорғау көзілдірігін киіңіз. Керек болса респираторлар, тайғанамайтын аяқ-киім, каска және құлақ тығындарын қолданыңыз. Жеке қорғау жабдығын қолдану электр шок қауібін азайтатын факторлардың бірі.
- Электр құралы байқаусыздан қосылып кетпесін. Розеткаға қосу алдында, қосқыш ӨШІРУ күйінде тұрғанына көз жеткізіңіз. Құралды жылжытқанда саусақтарыңызды негізгі ауыстырып-қосқыштан аулақ ұстаңыз, сонда құралды байқаусыздан қосып жіберу қауібі азаяды.
- Құралды қосу алдында, оның айналатын бөлшектерінен көз келген бұрандалар мен басқа заттарды алып тастаңыз. Айналатын құрылғыда қалып қалған бұранда айтарлықтай жарақаттарға әкелуі мүмкін.
- Қарқынды күш салмаңыз, тұрақты позицияны тауып әрдайым теңгерім сақтаңыз бұл құрал бақылауын жеңілдетеді.
- Мол киім немесе салбырап тұратын әшекейлер кимеңіз. Шаш, киімнің бөліктері және қолғап электр құралдың жылжып тұратын бөліктерімен жанаспауы керек.
- Құралдың бөлшектерді жинайтын жабдығы болса, жабдық іске қосылып дұрыс қолданылатына көз жеткізіңіз. Осындай жабдықты қолдану жұмыс орнында бөлшектердің жиналуын азайтады.

Электр құралдарды пайдалану және күтім көрсету

- Психологиялық және ақыл-ой қабілеттері төмен адамдарға, сондай-ақ балаларға, егер олардың қауіпсіздігіне жауапты адам оларды электр құралды қолдану жөнінде қадағалап нұсқау бермесе, қолдануға болмайды.
- Құралды шамадан тыс жүктемеңіз. Электр құралдары тек тағайындалған әрекеттерді атқару үшін арналған, ол қауіпсіздіктің кепілі және жақсырақ нәтижелерге жетуге көмектеседі.
- Ауыстырып-қосқышы дұрыс істемейтін электр құралдарын қолданбаңыз. Басқару арқылы қосылып және өшірілмейтін құрылғы өздігінен қауіпті және оны кенет жөндеу керек.
- Жөндеу жұмыстары, жабдықтарды ауыстыру және сақтау барысында электр құралдың ашасын розеткадан ажыратып тастаңыз. Бұл құралдың байқаусыздан қосылып кету қатерін жояды.

Қазақ тілі

- Құралды балалардың қолы жетпейтін жерде сақтау керек. Осы нұсқауды оқымаған және тәжірибесі жоқ адамдарға электр құралын қолдануға жол бермеңіз. Тәжірибесі жоқ адамның қолында бұл құрал операторға да оның ортасына да қауіп тудыруы мүмкін.
- Құралға дұрыс күтім жасаңыз. Белағаштың тозуын және жылжымалы бөлшектердің бірігу тұрақтылығын бақылаңыз және құралдың бұзылуына әкелетін кез келген ақауларға назар аударыңыз. Құралдың дұрыс істемеуі, жиі сәтсіз оқиғалардың себебі.
- Кесетін құрылғылар таза және жақсы өткірленген болуы керек. Жақсылап бекітілген өткір шеттері бар кесетін құралдар тұрып қалу қауіпін азайтып құралды басқаруды жеңілдетеді.
- Электр құралдары мен оның жарақаттарын қолданған кезде осы нұсқаудағы ұсыныстар тізімін қараңыз. Электр құралдардың ерекше түрлерімен жұмыс істегенде, жұмыс жағдайлары мен жасалатын жұмыс түрін еске алып ұсыныстарды орындаңыз.

Электр құралдарына қызмет көрсету

Электр құралыңызға тек білікті маман ұсынылған қосалқы бөлшектерді қолданып қызмет көрсетуі керек. Бұл құрылғыңызды қолданған кезде еңбек қорғауына келіп болады.

Қозғалтқыш құралды қолдану барысындағы қауіпсіздік шаралары

Жұмыс басталғанға дейін

- Бұл электр құралын тек құрғақ кесу / тегістеу үшін пайдаланыңыз.
- Электр құрал шпинделінің айналым / минут мәнінен асатын рұқсатты айналым / минут мәні бар қосалқы құралдарды пайдаланыңыз. Өндірушінің қосалқы құралдарды қолдануға қатысты ұсыныстарын орындаңыз.
- Әр түрлі қосалқы құралдарды пайдаланғанда әрқашан қорғағышты (қорғағыш қап, қорғағыш тақта, т.б.) қолдану ұсынылады.
- Жарықтары, сынықтары, деформациялары және басқа ақаулары бар кесу/тегістеу дискілерін пайдаланбаңыз.
- Кесу / тегістеу дискілерін соққылардан қорғаңыз, оның майлануына жол бермеңіз.
- Өлшемдері (сыртқы және тесік диаметрлері) ұсынылғандардан басқаша қосалқы құралдарды пайдаланбаңыз.
- Бұл электр құралында аралау дискілерін пайдалануға қатаң тыйым салынады.
- Қабырғаларды немесе аралық қабырғаларды кескен кезде жасырын өткізгіштің, су құбырларының және газ құбырының орындарын анықтап алыңыз. Үйдегі электр өткізгіштері немесе қуат желісі бүлінгенде айтырлықтай жарақат алуыңыз мүмкін.
- Егер жұмыс жоспары бойынша қуат көзіне зиян келтірмеу мүмкін болмаса, оны токтан ажыратып тастау керек.
- Жүктеме түсетін қабырғаларды кесуді бастамай тұрып, тиісті ұйымдардан рұқсат алу керек.

Жұмыс кезінде

- Электр құралын дайындамаға тек жұмыс режимінде жақындатыңыз. Өңдеуді тек қосалқы құрал ең жоғары жылдамдыққа жеткеннен кейін бастаңыз.
- Іске қосқанда электр қозғалтқышы тоқтап қалмасын.
- Электр құралының кері тебуінен (кенет артқа итеру) сақ болыңыз. Кері тебу ұсыныстар сақталмаса, кесу дискін бөлікке тым тез жақындатқанда, дискінің пішіні өзгергендіктен, т.б. байланысты орын алуы мүмкін. Кері тебу ықтималдығын азайту үшін әрқашан қосымша тұқтасын пайдаланыңыз және пайдалану туралы ұсыныстарды сақтаңыз.
- Жұмыс кезінде орнықтыпозицияны сақтаңыз, электрсапбын екі қолыңызбен ұстаңыз.
- Жұмыс кезінде желдету саңылауларын қолдармен жаппаңыз.
- Операция кезінде күш кабелінің жағдайын қадағалап отырыңыз (ол әрқашан құралдың артқы жағында орналасуы керек). Ол сіздің қолыңызға немесе аяғыңызға оралмауы керек.
- Қолдарды электр құралының айналатын бөліктерінен қауіпсіз ары ұстаңыз.
- Кесу дискілерін тегістеу үшін пайдаланбаңыз - бүйірлік күштің әсері оның бұзылуына әкелуі мүмкін және оның бөліктері операторға ауыр жарақаттар тигізуі мүмкін.
- Жұмыс кезінде пайда болатын шаң денсаулыққа қауіп төндіруі, тұтанғыш немесе жарылғыш болуы мүмкін; жұмыс орнын уақтылы тазалаңыз және жеке қорғау құралдарын пайдаланыңыз.
- Жұмыс кезінде ұшқындар және шағын металл бөлшектер пайда болып, бұлар операторды немесе жақын жердегі адамдарды жарақаттауы мүмкін. Әрқашан жеке қорғау құралдарын (көзілдірік және қорғағыш маска) киіңіз, сонымен бірге, жұмыс орнын дұрыс реттеңіз.
- Жұмыс кезінде қосалқы құралдардың айналу бағытын ескеріңіз, электр құралын ұшқындар мен майда металл бөлшектері киімге немесе теріге тимейтіндей ұстаңыз.
- Берік бекіту үшін тым жеңіл шағын дайындамаларды тегістеген кезде, әрдайым қысқыш аспаптарды қолданыңыз.
- Ешқашан құрамында асбест бар заттарды тегістемеңіз.
- Егер электр құралы жұмыс кезінде кенет тоқтаса, электр құралының кездейсоқ іске қосылуын болдырмау үшін қосу/өшіру қосқышын өшірулі күйіне бірден жылжытыңыз.

Пайдалануды аяқтағаннан кейін

- Электр құралын өшіруден кейін қосалқы құрал инерцияға байланысты біраз уақыт бойы айнала береді. Осы себепті электр құралын айналатын бөліктері толық тоқтағаннан кейін ғана қою керек.
- Инерция тудырған қосалқы құралдардың айналуын шпиндель құлпымен немесе дискілердің бүйірлік бетіне күш қолданып баяулатуға қатаң түрде тыйым салынады. Бұл мақсатта шпиндель құлпын пайдалану электр құралын істен шығарады және кепілдіктің күшін жояды.
- Жұмыс кезінде кесу/тегістеу дискілері қатты қызады. Оларға салқындамай тұрып тимеңіз.

Нұсқаулықта қолданылатын таңбалар

Пайдалану нұсқаулығында төменде берілген таңбалар қоладнылады, олардың мағынасын есте сақтаңыз. Таңбаларды дұрыс түсіндіру электр құралды дұрыс және қауіпсіз қолдануға көмектеседі.

Таңба	Мағына
	Сериялық нөмір бар жапсырма: WS ... – үлгі; XX – өндіру күні; XXXXXXX – сериялық нөмір.
	Қосымша тұтқаны екі күйге орнату мүмкіндігі
	Қауіпсіздік техникасы туралы барлық нұсқаулармен және нұсқаулармен танысыңыз.
	Қорғағыш көзілдірікті және құлаққапты киіңіз.
	Шаңнан қорғайтын масканы киіңіз.
	Монтаждық және реттеу жұмыстарын өткізу алдында электр құралды желіден өшіріңіз.
	Қозғалыс бағыты.
	Айналу бағыты.
	Бұғатталған.
	Бұғаттаудан шығарылған.
	Тыйым салынған әрекет.
	Қос оқшаулау / қорғау сыныбы.
	Назар аударыңыз. Пайдаланушының денсаулығына мүмкін зиян туралы ескерту.

Таңба	Мағына
	Бұйым ЕО директиваларының негізгі талаптарына және Еуропалық Одақтың үйлестірілген стандарттарына сай екенін куәландыратын белгі.
	Назар аударыңыз. Маңызды ақпарат.
	Пайдалы ақпарат.
	Қорғағыш қолғапты киіңіз.
	Электр құралды тұрмыстық қоқысқа лақтырмаңыз.

DWT қозғалтқыш құралын қолдану салалары

Электр құралы металдарды (және басқа материалдарды) құрғақ кесуге, тегістеуге арналған. Қосымша жарақтарды іске қосып бұрғыны қолдану салаларын арттыруға болады. Кейбір арнайы қосалқы құралдарды пайдаланып электр құралын тұрақты етіп орнату мүмкіндігі бар.

Қозғалтқыш құралдың құрамдастары

- 1 Редуктор
- 2 Шпиндель құлпы
- 3 Ауа алмасатын тесіктер
- 4 Қорғау жиегі
- 5 Көмекші тұтқа
- 6 Қосу / өшіру батырмасы
- 7 Тұрқы
- 8 Жылдамдықтарды дискілі ауыстырғыш
- 9 Сомынды кілт *
- 10 Фланецтік кілт *
- 11 Қақпақ *
- 12 Бекітуге арналған үрме
- 13 Бұранда *
- 14 Бекіту бұрандасы
- 15 Шпиндель
- 16 Фланец
- 17 Диск *
- 18 Қысу ғайкасы

* Қосымша құрамдастар

Кейбір суреттелген немесе сипатталған құрамдастар стандарттық жабдықтау ретінде қосылмаған.

Қозғалтқыш құралдың бөлшектерін орнату және жөнге салу

Қозғалтқыш құралмен кез кезлген жұмысты бастау алдында оны токтан ажыратып тастаңыз.



Бекіткіш бөлшектер бұрандаларын бұзып алмау үшін тым қатты тартпаңыз.



Кейбір элементтерді бекіту / шығару / орнату жолдары барлық қозғалтқыш құралдарда бірдей, бұл жағдайда ерекше модельдер суреттелмеген.

Қосымша тұтқа (1-сур. қараңыз)

Әрқашан, жұмыс кезінде 5-көмекші тұтқасын қолданыңыз. 5-көмекші тұтқасы пайдаланушыға ыңғайлы орналаса алады.

- 5 қосымша тұтқасын 1-суретте көрсетілгендей босатыңыз.
- 11 қақпағын шығарып, ирек оймалы саңылауға 5 қосымша тұтқасын бұраңыз.
- 11 қақпағын босаған ирек оймалы саңылауға салыңыз.

Қорғау жиегі



Кесу және тегістеу дискілерін қолданғанда әрқашан 4 қорғағыш қабын пайдаланыңыз. Жоғарыда аталған қосалқы құралдарды 4 қорғағыш қабынсыз пайдалануға қатаң тыйым салынады. 4 қорғағыш қабы операторға әрқашан жабық бөлігімен қарап тұруы керек.

Қорғағыш қапты бекіту / ажырату (2-сур. қараңыз)

[WS07-115, WS07-125, WS08-115, WS08-125, WS08-115 V, WS08-125 V]

- Бұрауышпен (электр құралымен бірге қамтамасыз етілмеген) 13 бұрандасын босатыңыз және 4 қорғағыш қабын шпindel мойнына орнатыңыз. 12 бекіту шығыңқы жері шпindel мойнының бойлай ойығына кіруін қадағалаңыз (2-сур. қараңыз).
- 4 қорғағыш қабын қажет орынға бұрыңыз және 13 бұрандасын бұрауышпен (электр құралымен бірге қамтамасыз етілмеген) бекемдеңіз.
- 4 қорғағыш қабын ажырату кезінде жоғарыда аталған әрекеттерді кері ретпен қайталаңыз.

Қорғағыш қапты жұмыс орнына реттеу (3-сур. қараңыз)

[WS06-115]

Бұл үлгі 4 бекітілген қорғағыш қабымен қамтамасыз етілген. 4 қорғағыш қабын орнатуға өту алдында жабық бөлігі пайдаланушыға қарап тұруы керек.

• Бұрауышпен (электр құралымен бірге қамтамасыз етілмеген) 14 бекіту бұрандасын босатыңыз (3-сур. қараңыз).

• 4 қорғағыш қабын қажет орынға бұрыңыз және 14 бекіту бұрандасын бұрауышпен (қамтамасыз етілмеген) бекемдеңіз.

Жарақтарды орнату / ауыстыру



Қосалқы құралдардың кез келген түрін бекітуден кейін жұмысты бастамай тұрып сынақ іске қосуды орындаңыз - электр құралын іске қосып, 30 секундтан кем емес бос режимде жұмыс істетіңіз. Радиалдық немесе осьтік ауытқуы бар қосалқы құралдарды пайдалануға және электр құралының артық дірілдеуін тудыруға қатаң тыйым салынады.



Қосалқы құралдарды бекіту / ауыстыру үшін қорғағыш қолғапты кию ұсынылады.

Кесу / тегістеу дискісін бекіту (4-сур. қараңыз)

- 16 фланецін 15 шпindelіне орнатыңыз (4-сур. қараңыз).
- Жоғарыда аталған қосалқы құралдардың біреуін 15 шпindelіне орнатыңыз.
- 2 шпindel құлпын басып тұрыңыз.
- 18 қысу гайкасын 15 шпindelіне бұрап, 10 фланецтік кілтімен бекемдеңіз. Назар аударыңыз: қалыңдығы 4 мм-ден асатын қосалқы құралдарды бекіткенде 18 қысу гайкасын аудару керек (4-сур. қараңыз).
- 2 шпindel құлпын босатыңыз.

Кесу / тегістеу дискісін ауыстыру (4-5 сур. қараңыз)

- 2 шпindel құлпын басып тұрыңыз.
- 18 құлыптау гайкасын 10 фланецтік кілтімен босатыңыз (5-сур. қараңыз).
- Қосалқы құралды ауыстырыңыз.
- 18 қысу гайкасын 15 шпindelіне бұрап, 10 фланецтік кілтімен бекемдеңіз. Назар аударыңыз: қалыңдығы 4 мм-ден асатын қосалқы құралдарды бекіткенде 18 қысу гайкасын аудару керек (4-сур. қараңыз).
- 2 шпindel құлпын босатыңыз.

Қозғалтқыш құралды алғашқы рет іске қосу

Әрдайым дұрыс электр кернеуін қолданыңыз. Қозғалтқыш құралдың электр кернеуі құралдың жеке мәліметтері бар тілімшеде көрсетілген электр кернеуіне сәйкес болуы керек.

Қозғалтқыш құралды қосу / өшіру

Қосу:
6 қосу / өшіру қосқышын баспай алға сырғытыңыз.
Өшіру:
6 қосу / өшіру қосқышының артқы бөлігін басыңыз.

Қозғалтқыш құралдың алғашқы рет іске қосу

Жылдамдықтарды дискілі ауыстырғыш

[WS08-115 V, WS08-125 V]

8 айналуды реттеу қосқышын пайдаланып қажет шпиндель жылдамдығын таңдауға болады (жұмыс кезінде де).

Талап етілетін жылдамдық материалға байланысты болып, тәжірибелік сынақтар арқылы анықталуы мүмкін.

Электрспабымен ұзақ уақыт бойы төмен жылдамдықпен жұмыс істеу кезінде, оны 3 минут бойы салқындату қажет. Оны жасау үшін ең жоғары жылдамдықты орнатып, электрспабын жұмыс істетіңіз.

Қозғалтқыш құралды қолдану бойынша ұсыныстар

Кесу (6-сур. қараңыз)

- Кесу дискін төменде сипатталғандай орнатыңыз.
- Электр құралын іске қосыңыз, қозғалтқыш ең жоғары жылдамдыққа жеткенше күтіңіз және тек содан кейін тегістеу дискісін өңделетін бетке ақырын жақындатыңыз.
- Электр құралына артық қысым қолданбаңыз, өйткені бұл жақсырақ нәтижелерді бермейді, ал қозғалтқышқа артық жүктеме түсіреді және кесу дискін тезірек тоздырады.
- Электр құралын кесу сызығының бойымен пішінді өзгертпей, дiрiлдейтiн және кенет қозғалыстар жасамай жылжытыңыз.
- Кесуді 6-суретте көрсетілген бағытта орындау керек. Кері бағытта кескенде электр құралын операторға қарай бақылаусыз лақтыру қаупі болуы, бұл ауыр жарақаттарға әкелуі мүмкін.

Тегістеу (6-сур. қараңыз)

- Тегістеу металдарды дәрекі және жылдам тегістеу, дәнекерлеу жіктерін өңдеу, т.б. үшін қолданылады. Орындайтын жұмысқа байланысты тегістеу дискісін түрін таңдаңыз.
- Тегістеу дискін жоғарыда сипатталғандай орнатыңыз.
- Электр құралын іске қосыңыз, қозғалтқыш ең жоғары жылдамдыққа жеткенше күтіңіз және тек содан кейін тегістеу дискісін өңделетін бетке ақырын жақындатыңыз.
- Электр құралын өңделетін бетке қатысты $10^\circ - 15^\circ$ бұрышпен ұстау ұсынылады (6-сур. қараңыз). Егер бұл бұрыш ұсынылғаннан азырақ болса, бұл электр құралын басқаруды қиын етеді. Егер бұл бұрыш ұсынылғаннан көбірек

болса, өңдеу сапасы азаяды және дайындама бетінде ойықтар қалады.

- Электр құралына орташа қысымды қолданып, кезекпен қайталанатын қозғалыстарды жасаңыз. Артық қысым жақсырақ нәтижелерді бермейді, ал қозғалтқышқа артық жүктеме түсіреді және тегістеу дискінің бұзылу қаупін тудырады, бұл ауыр жарақаттарға әкелуі мүмкін.

Қозғалтқыш құралды жөндеу / алдын алу шаралары

Қозғалтқыш құралмен кез кезлген жұмысты бастау алдында оны токтан ажыратып тастаңыз.

Қозғалтқыш құралды тазалау

Электр құралын қауіпсіз ұзақ мерзім бойы пайдаланудың міндетті шарты - оны таза ұстау. Металды ұзақ өңдегенде электр құралының ішінде ток өткізетін шаң жиналуы мүмкін. Электр құралын 3 желдету слоттары арқылы қысымдалған ауамен жүйелі түрде тазалап тұрыңыз.

Сатудан кейінгі қызмет және өтінім бойынша қызмет

Біздің сатудан кейінгі қызмет өнімге техникалық қызмет көрсетуге және оны жөндеуге, сонымен бірге, қосалқы бөлшектерге қатысты сұрақтарыңызға жауап береді. Сондай-ақ, сервистік орталықтар туралы ақпаратты, бөлшектердің диаграммаларын және қосалқы бөлшектер туралы ақпаратты мына бетте табуға болады: www.dwt-pt.com.

Электр құралдарын тасымалдау

- Тасымалдау кезінде қаптамаға ешбір механикалық әсерді тигізуге болмайды.
- Жүкті түсіргенде / жүктегенде қысып орау қағидатымен жұмыс істейтін ешбір технология түрін пайдалануға рұқсат етілмеген.

Қоршаған ортаны сақтау



Шикізатты қоқыс ретінде пайдаға асырудың орнына қайта қолдануға жіберіңіз.

Электр құралы, жарақаттар және бума қоршаған ортаға зиянсыз қайта қолдануға жіберілуі керек. Гластикалық компоненттер сыныпталған қайта қолдану үшін белгіленген. Бұл нұсқаулар қайта қолданылатын хлорин қосылмаған қағазда басып шығарылған.

Өндіруші өзгерістер енгізуі мүмкін.

Қазақ тілі

مواصفات الأداة الكهربائية

WS08-125 V	WS08-115 V	WS08-125	WS08-115	WS07-125	WS07-115	WS06-115	مجلة الزوايا
742067 743224	742050 743217	742043 743200	742036 743194	742029 743187	742012 743170	742005 743163	الأداة الكهربائية الكود
860	860	860	860	710	710	600	القدرة المقدره [وات]
430	430	430	430	360	360	280	خرج الطاقة الكهربائية [وات]
7 3.89	7 3.89	7 3.89	7 3.89	5 3.21	5 3.21	5 2.8	قوة التيار الكهربائي بالفولطية
3000-11000	3000-11000	11000	11000	11000	11000	11000	السرعة بدون تحميل [لفة في الدقيقة]
●	●	—	—	—	—	—	التحكم في السرعة
125 5"	115 4-1/2"	125 5"	115 4-1/2"	125 5"	115 4-1/2"	115 4-1/2"	الحد الأقصى للفراغ الداخلي لأسطوانة القطع [م] [بوصة]
125 5"	115 4-1/2"	125 5"	115 4-1/2"	125 5"	115 4-1/2"	115 4-1/2"	الحد الأقصى للفراغ الداخلي لأسطوانة التجميع [م] [بوصة]
125 5"	115 4-1/2"	125 5"	115 4-1/2"	125 5"	115 4-1/2"	115 4-1/2"	الحد الأقصى للفراغ الداخلي للوحة المنفردة المطاطية [م] [بوصة]
75 3"	75 3"	75 3"	75 3"	75 3"	75 3"	75 3"	الحد الأقصى للفراغ الداخلي لفرشاة الأسلاك الدائرية [م] [بوصة]
75 3"	75 3"	75 3"	75 3"	75 3"	75 3"	75 3"	الحد الأقصى للفراغ الداخلي للخط فرشاة الأسلاك [م] [بوصة]
M14 5/8"-11	M14 5/8"-11	M14 5/8"-11	M14 5/8"-11	M14 5/8"-11	M14 5/8"-11	M14 5/8"-11	مسمار عمود التوران
2.1 4.63	2.05 4.52	2.1 4.63	2.05 4.52	1.95 4.3	1.9 4.19	2.1 4.63	الوزن [كجم] [رطل]
							قوة الأمان
94	94	94	94	87,17	87,17	82,9	الضغط الصوتي [ديسيبل(A)]
105	105	105	105	98,17	98,17	93,9	قوة الصوت [ديسيبل(A)]
9,9	9,9	9,9	9,9	6,33	6,33	6,9	الاهتزاز المقدر [م/ث ³]



احرص دائماً على ارتداء أداة حماية الأذن إذا كان الضغط الصوتي يتجاوز 85 ديسيبل.



إعلان
المطابقة

نعلن تحت مسؤوليتنا وحدنا أن المنتج الموصوف ضمن "مواصفات الأداة الكهربائية" يتوافق مع كل الأحكام ذات الصلة بتوجيهات 2006/42/EC بما في ذلك التعديلات ويتوافق مع المعايير التالية: EN 60745-1، EN 60745-2-3.

Kobzar

المدير العام

V.Kobzar

Merit Link International AG
Switzerland
Stabio, 15.09.2015

توصيات
السلامة العامة



انتبه! احرص على قراءة جميع التوصيات وفهمها. قدم مراعاة التوصيات التالية قد يؤدي إلى صدمة كهربائية و/أو نشوب حرائق و/أو إصابات بالغة. يشير مصطلح "الأداة الكهربائية"، المستخدم في هذا الدليل إلى الأدوات المزودة بسلك تيار كهربائي أو بطارية.

مساحة العمل

• ينبغي الحفاظ على مساحة العمل مرتبة ومضاءة جيداً. فقد تؤدي الفوضى في محطة العمل والإضاءة غير الكافية للعمل إلى وقوع حوادث.
• عدم استخدام الأدوات الكهربائية في بيئة معرضة لخطر الانفجار، على سبيل المثال بالقرب من أبخرة السوائل القابلة للاشتعال أو الغازات أو الجزيئات القابلة للاشتعال التي تكون في شكل غبار. حيث يتولد الشرر أثناء التشغيل مما قد يسبب اشتعال الغبار أو الأبخرة.
• عدم السماح للأطفال أو الأشخاص غير المصرح لهم بالتواجد بالقرب من الأماكن التي يتم فيها استخدام أداة كهربائية. قد يشتت الغبار انتباه المُشغل، وبالتالي قد يفقد سيطرته على الأداة.

توصيات السلامة الكهربائية

• ينبغي دائماً إدخال قابس الأداة في مقبس مناسب. حيث يقلل ذلك من خطر حدوث صدمة كهربائية. عدم استخدام مهايئات قابس مع توصيلات التاريز. تجنب لمس العناصر المُوَرَّضة، مثل الأنابيب المعدنية والسخانات والمواد والثلاجات. حيث يزداد خطر حدوث صدمة كهربائية إذا تلامس جسم العامل مع عنصر مؤرض.
• حماية الأداة الكهربائية من المطر والرطوبة. حيث يزيد تغلغل الماء داخل الأداة من خطر حدوث صدمة كهربائية.
• عدم استخدام كابل التيار الكهربائي غير الغرض المخصص له. لا يجوز لأي شخص تحت أي ظرف من الظروف استخدام الكابل لحمل الأداة أو سحبها، ويحظر أيضاً إيقاف تشغيل الأداة عن طريق سحب كابل التيار الكهربائي. حماية الكابل من التعرض للحراة أو ملامسة الأجسام التي يعتمد تشغيلها على الكبروسين أو ذات الحواف الحادة أو الأجزاء المتحركة من الأداة. حيث يزيد كابل الطاقة التالف أو المربوط من خطر حدوث صدمة كهربائية.
• عند العمل في الهواء الطلق، ينبغي استخدام أسلاك التمديد المصممة لهذا النوع من العمل، والتي سوف تقلل من خطر حدوث صدمة كهربائية.

توصيات الحماية الشخصية

• توخ الحذر عند التعامل مع الأدوات الكهربائية وتخطيط الإجراءات بعناية. تجنب استخدام الأداة عند التعب أو تحت تأثير المواد الكحولية أو العقاقير أو الأدوية. فقد يؤدي التعامل باهمال إلى الإصابة بجروح خطيرة.

• احرص على استخدام معدات الحماية الشخصية. احرص دائماً على ارتداء النظارات الواقية. احرص عند الضرورة على استخدام الكمامات
• والأحذية مانعة الانزلاق والخوذات الواقية وسادات الأذن. يُعد استخدام معدات الحماية الشخصية أحد العوامل التي تقلل من خطر حدوث إصابات.
• تجنب التشغيل العرضي للأدوات الكهربائية. التأكد من أن مفتاح الطاقة في وضع "إيقاف التشغيل"، قبل إدخال القابس. إبعاد الأصابع عن المفتاح الرئيسي أثناء حمل الأداة، مما سيقفل من إمكانية التشغيل العرضي.
• إزالة أي مفتاح وأجسام أخرى من أجزاء الأداة الدوّارة قبل تشغيلها. حيث قد يؤدي ترك مفتاح في الوحدة الدوّارة إلى حدوث إصابات خطيرة.
• عدم استخدام القوة المفرطة واتخاذ وضع ثابت ومحاولة الحفاظ على التوازن دائماً - فهذا من شأنه أن يُسهل التحكم في الأداة.
• عدم ارتداء ملابس فضفاضة أو خلي تتدلى بحرية. ينبغي حماية الشعر وأجزاء الملابس والقفازات من الاحتكاك بالأجزاء المتحركة من الأداة الكهربائية.
• في حال كانت الأداة مزودة بجهاز جمع الغبار، ينبغي التأكد من تشغيل الجهاز واستخدامه بشكل سليم. حيث يساعد استخدام مثل هذه الأجهزة على الحد من تركيز الغبار في محطة العمل.

استخدام الأدوات الكهربائية والتعامل معها

• لا يمكن للأشخاص ذوي القدرات النفسية البينية أو الذهنية المنخفضة وكذلك الأطفال تشغيل الأداة الكهربائية، في حال عدم الإشراف عليهم أو إعطائهم التعليمات حول استخدام الأداة الكهربائية من قبل شخص مسؤول عن سلامتهم.
• عدم الإفراط في التحميل على الأداة. عدم استخدام الأدوات الكهربائية إلا في العمليات التي تم تصميمها أجلها، مما سوف يضمن السلامة ويساعد على تحقيق نتائج أفضل.
• عدم استخدام الأدوات الكهربائية حين يكون مفتاح الطاقة تالفاً. حيث من المحتمل أن تكون الأداة التي يتغير تشغيلها وإيقاف تشغيلها بطريقة يمكن التحكم فيها خطيرة وينبغي إصلاحها على الفور.
• إزالة قابس الأداة الكهربائية من المقبس الرئيسي قبل إجراء عمليات الضبط واستبدال الملحقات وأثناء التخزين. حيث يبعد ذلك خطر تشغيل الأداة عن غير قصد.
• ينبغي تخزين الأداة بعيداً عن متناول الأطفال. عدم السماح باستخدام الأدوات الكهربائية من قبل الأشخاص الذين لم يقرؤوا هذا الدليل ويفتقرون إلى الخبرة. فقد تشكل الأداة خطراً حين يتم استخدامها من قبل شخص ليس لديه خبرة على كل من المشغل وبينته.
• العناية الواجبة بحالة الأداة. مراقبة الانتعاش الأقصى المحوري وثبات وصلات الأجزاء المتحركة، وإيلاء الاهتمام الواجب لأي أعطال قد تؤدي إلى تلف الأداة. حيث تُعد الحالة السيئة للأدوات الكهربائية من الأسباب الشائعة لوقوع الحوادث.
• ينبغي إبقاء أدوات القطع نظيفة ويجب أن يتم شحذها جيداً. حيث تقلل أدوات القطع ذات حواف القطع الحادة التي يتم إصلاحها بشكل سليم من خطر الحجز وتُسهّل من التحكم في الأدوات الكهربائية.
• الحرص على اتباع التعليمات الواردة في هذا الدليل عند استخدام الأدوات الكهربائية وملحقاتها. وأثناء العمل بنوع معين من الأدوات الكهربائية، ينبغي اتباع التوصيات مع مراعاة الظروف التشغيلية ونوع العمل الذي يتعين القيام به.

صيانة الأدوات الكهربائية

لا ينبغي صيانة الأداة الكهربائية إلا من قبل الأشخاص المؤهلين مع استخدام قطع الغيار الموصى بها. فذلك سيضمن سلامة العمل عند استخدام الأداة.

إرشادات السلامة أثناء
تشغيل الأداة الكهربائية

قبل بدء التشغيل

• لا تستخدم هذه الأداة الكهربائية إلا في القطع/التجليخ الجاف.
• استخدم ملحقات بحيث يتجاوز الدوران المسموح به لها في الدقيقة عدد الدورانات في الدقيقة ليعود دوران الأداة الكهربائية. اتبع توصيات الشركة المصنعة المتعلقة باستعمال الملحقات.
• احرص دائماً على تطبيق الحماية الموصى بها (الغطاء الواقي ولوحة الحماية وما إلى ذلك) عند تشغيل الملحقات المختلفة.
• تجنب تشغيل أسطوانات القطع/التجليخ التي بها تصدعات ورقائق وتشوهات وعيوب أخرى.

مُصنِّق الرقم التسلسلي:
W/S ... - الطراز؛
XX - تاريخ التصنيع؛
XXXXXXX - الرقم التسلسلي.

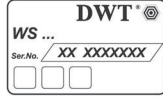

توجد إمكانية للاختيار بين وضعين للمقبض الإضافي.

احرص على قراءة كافة قواعد السلامة والإرشادات.



احرص على ارتداء نظارات السلامة وحماية الأذن.



احرص على ارتداء قناع الغبار.



افصل الأداة الكهربائية عن مصدر الطاقة قبل التركيب أو الضبط.



اتجاه الحركة.



اتجاه الدوران.



مؤمن.



غير مؤمن.



محظور.



عزل مزدوج / فنة الحماية.



انتبه. التحذير من إمكانية حدوث أضرار صحية للمستخدم.



- احرص على حماية أسطوانات القطع / التجلخ من الصدمات وتجنب ترك الزيت عليها.
- تجنب تشغيل ملحقات ذات أبعاد (الأقطار الخارجية وقطر التجويف) تختلف عن تلك الموصى بها.
- يمنع منعاً باتاً استخدام أسطوانات المنشار مع هذه الأداة الكهربائية.
- عند إجراء قطع في الجدران أو الحواجز، من الضروري معرفة أماكن الأسلاك ومواسير المياه والغاز المخفية. قد تحدث إصابات شديدة نتيجة لإتلاف الأسلاك الكهربائية أو خطوط المرافق المنزلية.
- إذا كان جدول العمل لا يمكن أن يستبعد إتلاف كابلات الطاقة الرئيسية، فيجب عليهم إلغاء تنشيطها.
- يجب الحصول على ترخيص من المنظمات ذات الصلة قبل بدء قطع الجدران الحاملة.

أثناء التشغيل

- لا تجعل الأداة الكهربائية تلامس سوى قطعة معدنية في وضع التشغيل. لا تبدأ العملية إلا بعد أن تصل الملحقات إلى سرعتها القصوى.
- تجنب إيقاف محرك الأداة الكهربائية عند التحميل.
- احذر من ارتداد (الدفع المفاجئ للخلف) الأداة الكهربائية. يمكن أن يحدث الارتداد إذا لم يتم مراعاة التوصيات، بينما يتم إحضار أسطوانة القطع إلى الجزء بسرعة جداً بسبب تشوه الأسطوانة وما إلى ذلك. وتقليل احتمالية حدوث الارتداد، احرص دائماً على استخدام مقبض إضافي والالتزام بتوصيات التشغيل.
- حافظ على أن تكون في وضع مستقر أثناء العمل، أمسك الأداة الكهربائية بكتلتا يديك.
- أثناء التشغيل، تجنب تغطية فتحات التهوية بديك.
- أثناء التشغيل، راقب وضع كابل الطاقة (يجب أن يوضع خلف الأداة الكهربائية دائماً). لا تسمح بالتفاف الكابل حول رجليك أو ذراعك.
- ابد يديك بأمان عن الأجزاء الدوارة لأداة الطاقة.
- تجنب استخدام أسطوانات القطع للتجلخ - فيمكن أن تؤدي القوة الجانبية إلى تدميرها، ويمكن أن تتسبب الشظايا في إصابات شديدة للمشغل.
- قد يكون الغبار الناتج أثناء التشغيل خطراً على الصحة أو قابلاً للاشتعال أو الانفجار؛ نظف مكان العمل في الوقت المناسب واستخدم وسائل الحماية الفردية.
- قد يصدر الشرر والجسيمات المعدنية الصغيرة عن التشغيل، والتي قد تسبب جرح المشغل أو المارة. قم دائماً بارتداء وسائل الحماية الفردية (النظارات الواقية وقناع الحماية)، بالإضافة إلى ترتيب مكان العمل بطريقة مناسبة.
- أثناء التشغيل، احرص على أخذ اتجاه دوران الملحقات في الحسبان وأمسك الأداة الكهربائية بطريقة بحيث لا يلامس الشرر والجسيمات المعدنية الدقيقة ملايسك أو بشرتك.
- عند تجليخ قطع عمل صغيرة بشكل خفيف جداً للتثبيت بإحكام، استخدم أدوات تثبيت.
- لا تقم أبداً بتجليخ قطع العمل التي تحتوي على الأسيتوس.
- إذا انقطع التيار الكهربائي أثناء التشغيل فجأة، فحرك مفتاح التشغيل / إيقاف التشغيل على وضع إيقاف التشغيل على الفور لمنع التشغيل المفاجئ للأداة الكهربائية.

بعد الانتهاء من التشغيل

- بعد إيقاف تشغيل الأداة الكهربائية، تستمر الملحقات في الدوران لبعض الوقت بسبب القصور الذاتي. ولهذا السبب لا توضع الأداة الكهربائية جانباً إلا بعد التوقف الكامل لأجزائها الدوارة.
- يمنع منعاً باتاً إبطاء دوران الملحقات بالقصور الذاتي من خلال قفل عمود الدوران أو استخدام قوة على السطح الجانبي للأسطوانات. سيؤدي استخدام قفل عمود الدوران لهذا الغرض إلى تعطل الأداة الكهربائية وإبطال الضمان.
- أثناء التشغيل، تصبح أسطوانات التجلخ / القطع ساخنة جداً. فلا تلمسها قبل أن تبرد.

الرموز المستخدمة في الدليل

تستخدم الرموز التالية في دليل التشغيل، يُرجى تذكُّر معانيها. سيتم تفسير الصحيح للرموز الاستخدام الصحيح والأمن للأداة الكهربائية.

تجنب سحب عناصر التثبيت محكمة الربط لتجنب تلف السلك.



يُعد تركيب / فك / ضبط بعض العناصر متشابهًا في جميع موديلات الأداة الكهربائية، وفي هذه الحالة لا يُشار إلى موديلات محددة في الرسم التوضيحي.



مقبض إضافي (انظر الشكل رقم 1)

استخدم دائمًا المقبض الإضافي 5 عند التشغيل. قد يتم وضع المقبض الإضافي 5 حسب ما يراه المستخدم مريحًا.

• حرر المقبض الإضافي 5 كما هو موضح في الشكل رقم 1. انزع القلنسوة 11 واربط المقبض الإضافي 5 في الفتحة الملولبة. أدخل القلنسوة 11 في الفتحة الملولبة المحررة.

الغطاء الواقي

احرص دائمًا على استخدام الغطاء الواقي 4 عند تركيب أسطوانات القطع والتجليخ. يمنع منعًا باتًا تشغيل الملحقات المذكورة أعلاه بدون استخدام الغطاء الواقي 4. يجب أن يواجه الغطاء الواقي 4 المشغل بجزئه المعلق.



تركيب / فك الغطاء الواقي (انظر الشكل رقم 2)

WS08-125, WS08-115, WS07-125, WS07-115]
[WS08-125 V, WS08-115 V

• باستخدام مفك البراعي (غير مرفق مع الأداة الكهربائية)، حرر البرغي 13 وركب الغطاء الواقي 4 على عنق عمود الدوران مع ملاحظة تلامس عروة التثبيت 12 للتجويف الطولي مع عنق عمود الدوران (انظر الشكل رقم 2).

قم بتدوير الغطاء الواقي 4 إلى الوضع المطلوب وإحكام ربط البرغي 13 باستخدام مفك براغي (غير مرفق مع الأداة الكهربائية). عند فك الغطاء الواقي رقم 4، كرر العمليات المذكورة أعلاه بترتيب عكسي.

ضبط الغطاء الواقي على وضع التشغيل (انظر الشكل رقم 3)

[WS06-115]

يُزود هذا الطراز بالغطاء الواقي 4 المثبت. قبل بدء تركيب الغطاء الواقي 4، يجب أن يواجه الجزء المعلق الخاص به المستخدم.

• باستخدام مفك البراعي (غير مرفق مع الأداة الكهربائية)، حرر برغي التثبيت 14 (انظر الشكل رقم 3). قم بتدوير الغطاء الواقي 4 إلى الوضع المطلوب وإحكام ربط برغي التثبيت 14 باستخدام مفك براغي (غير مرفق).

تركيب / استبدال الملحقات

بعد تركيب أي نوع من الملحقات، قم بتجربة تشغيلها قبل بدء التشغيل - شغل الأداة الكهربائية واتركها تعمل في وضع التباطؤ لمدة لا تقل عن 30 ثانية. يمنع منعًا باتًا تشغيل الملحقات في وضع انتهاء قطري أو محوري مسببًا زيادة اهتزاز الأداة الكهربائية.



يُنصح بإرتداء قفازات واقية لتركيب / استبدال الملحقات.



تركيب أسطوانة القطع / التجليخ (انظر الشكل رقم 4)

• ركب الشفة 16 في عمود الدوران 15 (انظر الشكل رقم 4).
• ركب أحد الملحقات المذكورة أعلاه في عمود الدوران 15.
• اضغط مع الاستمرار على قفل عمود الدوران 2.
اربط صامولة التثبيت 18 على عمود الدوران 15 وأحكام ربطه بمفتاح الشفة 16.
• انتبه: عند تركيب أي ملحق من الملحقات فوق سمك 4 مم، يجب ربط صامولة التثبيت 18 فوقه (انظر الشكل رقم 4).



توجد علامة تثبت أن هذا المنتج يتوافق مع المتطلبات الأساسية لتوجيهات الاتحاد الأوروبي، ومتناسب مع معايير الاتحاد الأوروبي.



انتبه. مهم.



معلومات مفيدة.



احرص على ارتداء قفازات واقية.



لا تتخلص من الأداة الكهربائية في حاوية النفايات المنزلية.

تعيين

الأداة الكهربائية من شركة DWT

إن الأداة الكهربائية معدة للقطع الجاف والتجليخ وصنفرة المعادن (والمواد الأخرى).

يمكن توسيع منطقة استعمال الأداة بسبب استخدام الملحقات الإضافية. هناك إمكانية لتركيب ثابت للأداة الكهربائية عن طريق استخدام بعض الملحقات الأخرى.

مكونات الأداة
الكهربائية

- 1 مخفض
- 2 قفل عمود الدوران
- 3 فتحات التهوية
- 4 الغطاء الواقي
- 5 مقبض إضافي
- 6 مفتاح التشغيل / إيقاف التشغيل
- 7 الهيكل
- 8 محدد سرعة يُدار بالإبهام
- 9 مفتاح *
- 10 مفتاح الشفة *
- 11 قلنسوة *
- 12 عروة التركيب
- 13 برغي
- 14 برغي التثبيت
- 15 عمود دوران
- 16 الشفة
- 17 الأسطوانة *
- 18 صامولة التثبيت

* أدوات إضافية اختيارية

ليست كل الملحقات التي تم توضيحها أو وصفها مُضمنة كعرض قياسي.

تركيب عناصر
الأداة الكهربائية وضبطها

قبل تنفيذ أي أعمال على الأداة الكهربائية يجب فصلها عن مصدر الطاقة.

تُستخدم عملية التجليخ للتجليخ الخشن والسريع للمعادن ومعالجة عروق اللحام وما إلى ذلك. حدد نوع أسطوانة التجليخ وفقاً للعمل الذي ستقوم بتنفيذه.

- ركب أسطوانة التجليخ كما هو موضح أعلاه.
- شغل الأداة الكهربائية وانتظر حتى يصل المحرك إلى سرعته القصوى وعند هذا فقط، اجعل أسطوانة التجليخ تلامس السطح المعالج برفق.
- يُنصح بامسك الأداة الكهربائية بزواوية من 10 إلى 15 درجة فيما يتعلق بالسطح المعالج (انظر الشكل رقم 6). إذا كانت هذه الزاوية أقل من الموصى بها، فهذا من شأنه أن يجعل التحكم في الأداة الكهربائية أكثر صعوبة. وإذا كانت هذه الزاوية أقل من الموصى بها، فستتخفف جودة المعالجة وسوف توجد تجويفات على سطح القطعة المعدنية.
- قم بإجراء حركات متناوبة متبادلة والضغط المعتدل على الأداة الكهربائية. لن يخرج الضغط المفرط أفضل النتائج لكن سيعمل ذلك على إجهاد المحرك وتوليد خطر تدمير أسطوانة التجليخ الذي يمكن أن يتسبب في حدوث إصابات خطيرة.

- اضغط مع الاستمرار على قفل عمود الدوران 2.
- حرر صامولة التثبيت 18 بمفتاح الشفة 10 (انظر الشكل رقم 5).
- استبدل الملحق.
- اربط صامولة التثبيت 18 على عمود الدوران 15 وأحكم ربطه بمفتاح الشفة 10. التنبيه: عند تركيب أي ملحق من الملحقات فوق سمك 4 مم، يجب ربط صامولة التثبيت 18 فوقه (انظر الشكل رقم 4).
- حرر قفل عمود الدوران رقم 2.

التشغيل الأولي للأداة الكهربائية

استخدم فولطية المنبع الصحيحة دائماً؛ يجب أن يتطابق مصدر قدرة الجهد مع المعلومات المذكورة على لوحة تعريف الأداة الكهربائية.

تشغيل / إيقاف تشغيل الأداة الكهربائية

التشغيل:
مرر زر التشغيل / إيقاف التشغيل 6 للأمام دون الضغط.
إيقاف التشغيل:
ادفع الجزء الخلفي من زر التشغيل / إيقاف التشغيل 6.

ميزات تصميم الأداة الكهربائية

محدد سرعة يُدار بالإبهام

[WS08-125 V, WS08-115 V]

استخدام مفتاح ضبط الدوران 8، قد تحدد سرعة عمود الدوران (أثناء التشغيل أيضاً) تعتمد السرعة المطلوبة على المادة ويمكن تحديدها باستخدام التجارب العملية. عند تشغيل الأداة الكهربائية بسرعة منخفضة لفترات طويلة، يجب تركها لتبرد لمدة 3 دقائق. للقيام بذلك، اضبط على السرعة القصوى وارك الأداة الكهربائية تعمل بسرعة التباطؤ.

توصيات بشأن تشغيل الأداة الكهربائية

القطع (انظر الشكل رقم 6)

- ركب أسطوانة القطع 12 كما هو موضح أدناه.
- شغل الأداة الكهربائية وانتظر حتى يصل المحرك إلى سرعته القصوى وعند هذا فقط، اجعل أسطوانة القطع تلامس السطح المعالج برفق.
- تجنب الضغط المفرط على الأداة الكهربائية، لأنها لن تُخرج أفضل النتائج، لكن سيعمل ذلك على إجهاد المحرك ويؤدي إلى تلف أسرع بأسطوانة القطع.
- حرك الأداة الكهربائية على طول خط قطع مع تغذية معتدلة وبدون تحريف وعدم التسبب في حركات اهتزازية وانفصالية.
- يجب تنفيذ القطع في الاتجاه الموضح في الشكل رقم 6. عند القطع في اتجاه عكسي، يظهر خطر رمي الأداة الكهربائية بصعب التحكم به في اتجاه المستخدم مما قد يؤدي إلى حدوث إصابات شديدة.

صيانة الأدوات الكهربائية / التدابير الوقائية

قبل تنفيذ أي أعمال على الأداة الكهربائية فإنه يجب فصلها عن مصدر الطاقة.

تنظيف الأداة الكهربائية

لا بد من المحافظة على نظافة الأداة الكهربائية للحصول على استخدام آمن على المدى الطويل. أثناء فترة المعالجة المعدنية الطويلة، يمكن تجميع الغبار الناتج الحالي داخل الأداة الكهربائية. قم بتنظيف الأداة الكهربائية بانتظام باستخدام الهواء المضغوط من خلال فتحات التهوية رقم 3.

خدمة ما بعد البيع وخدمة التطبيق

تجيب خدمة ما بعد البيع لدينا على جميع تساؤلاتكم المتعلقة بصيانة المنتج الخاص بكم وإصلاحه، بالإضافة إلى قطع الغيار. كما يمكنكم أيضاً الحصول على معلومات حول مراكز الخدمة ومخططات الأجزاء وقطع الغيار على: www.dwt-pt.com

نقل الأدوات الكهربائية

- يجب ألا يسقط أي شيء ميكانيكي على العبوة أثناء النقل مطلقاً.
- لا يجوز استخدام أي نوع من أنواع التفتيات التي تعمل وفق مبدأ تثبيت العبوة عند التفريغ/التحميل.

حماية البيئة

احرص على إعادة تدوير المواد الخام بدلاً من التخلص منها كفايات.



ينبغي فرز الأدوات الكهربائية والملحقات والعبوات لإعادة تدويرها بحيث تكون صديقة للبيئة. تم تصنيف مكونات البلاستيك كغثة من فئات إعادة التدوير. طُبعت هذه التعليمات على ورق مُعاد تدويره ومصنَّع بدون كلور.

WS07-115
WS07-125

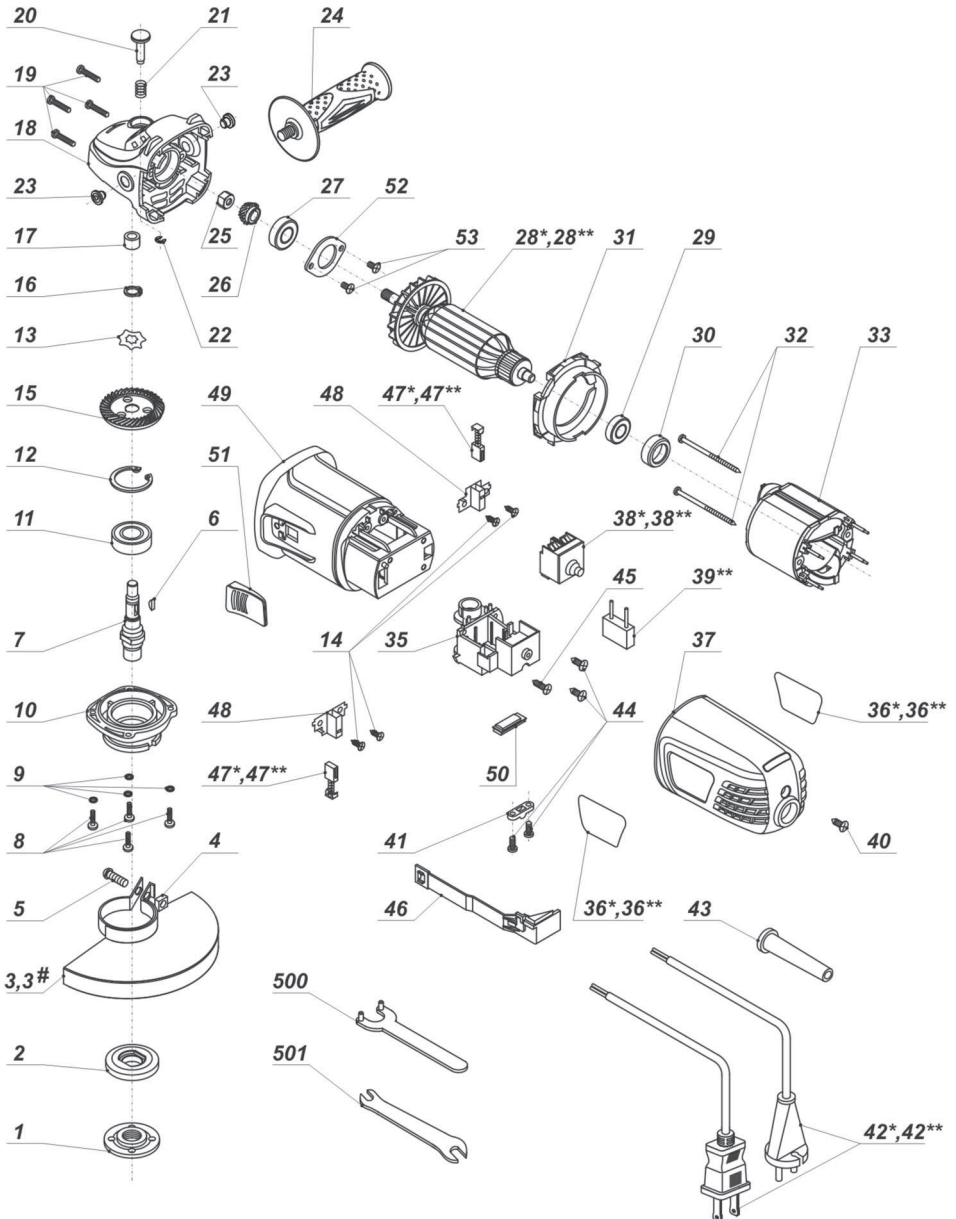
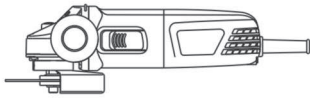

*-127V
**-230V

- WS07-125

**WS08-115
WS08-125
WS08-115 V
WS08-125 V**

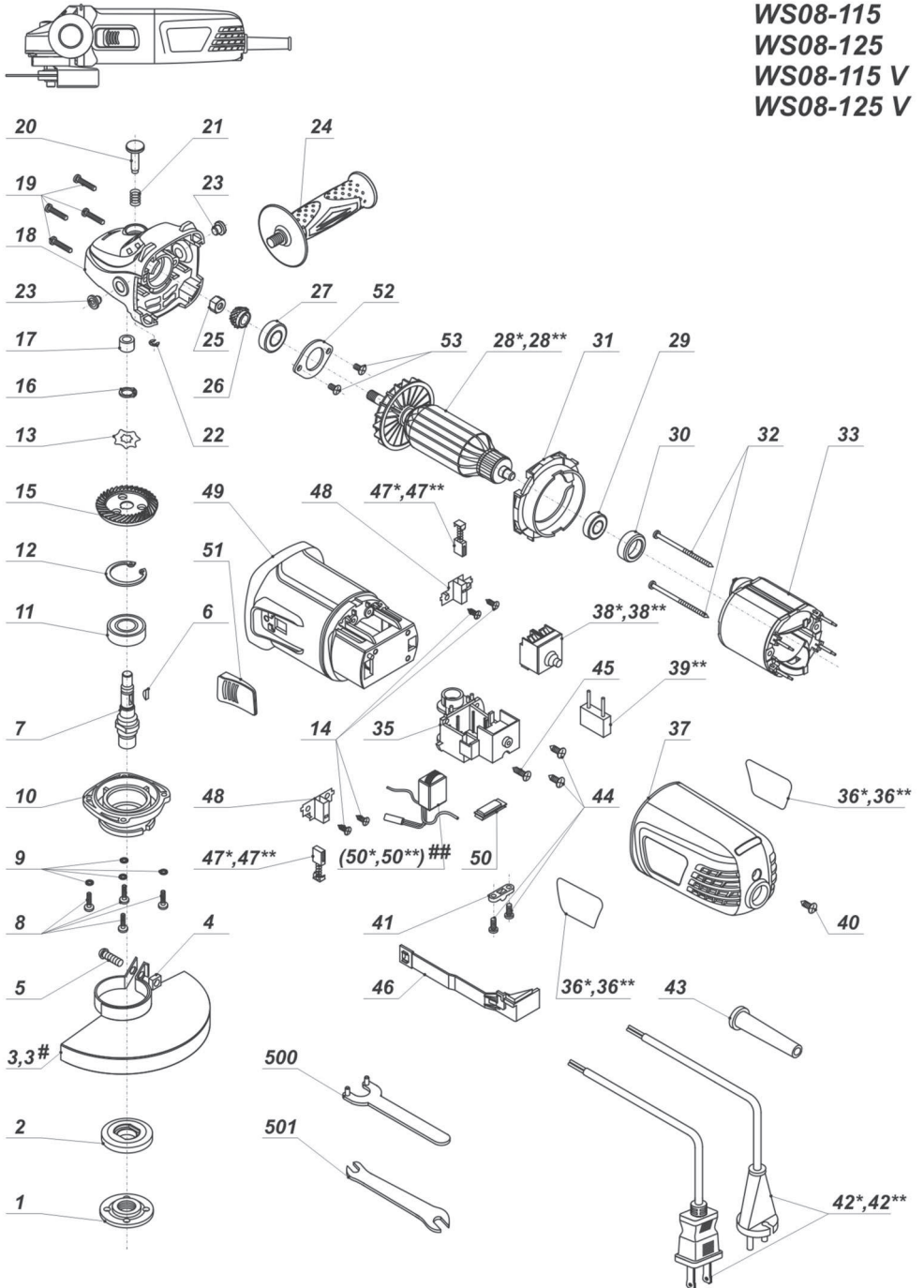

*-127V
**-230V

- WS08-125, WS08-125 V
- WS08-115 V, WS08-125 V

Pos.	WS07-115 / WS07-125	WS08-115 / WS08-125	WS08-115 V / WS08-125 V
1	M-090	M-090	M-090
2	M-091	M-091	M-091
3	P-004 / -	P-004 / -	P-004 / -
3#	- / P-005	- / P-005	- / P-005
4	S-168	S-168	S-168
5	S-040	S-040	S-040
6	R-014	R-014	R-014
7	K-056	K-056	K-056
8	S-032	S-032	S-032
9	S-023	S-023	S-023
10	G-040	G-040	G-040
11	O-014	O-014	O-014
12	S-108	S-108	S-108
13	R-072	R-072	R-072
14	S-072	S-072	S-072
15	F-036	F-036	F-036
16	S-094	S-094	S-094
17	O-068	O-068	O-068
18	G-047	G-031	G-031
19	S-078	S-078	S-078
20	L-041	L-041	L-041
21	R-073	R-073	R-073
22	S-175	S-175	S-175
23	S-105	S-105	S-105
24	Q-040	Q-040	Q-040
25	S-177	S-177	S-177
26	F-043	F-043	F-043
27	O-008	O-008	O-008
28*	1A-035	1A-027	1A-027
28**	A-035	A-027	A-027
29	O-002	O-002	O-002
30	M-007	M-007	M-007

Pos.	WS07-115 / WS07-125	WS08-115 / WS08-125	WS08-115 V / WS08-125 V
31	I-036	I-027	I-027
32	S-087	S-087	S-087
33*	1B-032	1B-026	1B-026
33**	B-032	B-026	B-026
34**			E-032
35	M-099	M-099	M-077
36*	1T-086 / 1T-088	1T-056 / 1T-058	1T-057 / 1T-059
36**	T-086 / T-088	T-056 / T-058	T-057 / T-059
37	H-075	H-075	H-001
38*	1C-003	1C-003	1C-003
38**	C-003	C-003	C-003
39**	E-006	E-005	E-005
40	S-074	S-074	S-074
41	M-002	M-002	M-002
42*	1E-002	1E-002	1E-002
42**	E-002	E-002	E-002
43	M-003	M-003	M-003
44	S-073	S-073	S-073
45	S-054	S-054	S-054
46	N-112	N-112	N-112
47*	1D-011	1D-011	1D-011
47**	D-011	D-011	D-011
48	J-020	J-020	J-020
49	H-058	H-058	H-058
50			
50*			1C-019
50**			C-019
51	I-033	I-033	I-033
52	M-096	M-096	M-096
53	S-093	S-093	S-093
500	Q-042	Q-042	Q-042
501	Q-045	Q-045	Q-045

CH

Merit Link International AG
Switzerland
Tel.: [0041] 916000888
Fax.: [0041] 916000888
E-mail: info@dwt-pt.com

DE

MI Meritlink Hardware Germany GmbH
12055 Berlin, Mierstrasse 7-9
Tel.: [0049] 30 6805522
Fax: [0049] 30 6805594
E-mail: info@dwt-pt.de

BR

DWT do Brasil Ferramentas Ltda
Rua João Bettega, 4801, Bloco A, Bairro Cidade Industrial. CEP: 81.350-000 - Curitiba - PR
Tel.: [0055] 4121012600
E-mail: técnico@dwt.com.br

PL

HANMAR
43-450 Ustroń, ul. Dobra 3
Tel.: [0048] 338587829
Fax: [0048] 338586100
E-mail: serwis@ustron@hanmar.pl

SLET SP. Z O.O.
42-503 Bedzin, ul. Staszica 2
Tel.: [0048] 327295100
Fax: [0048] 327295444
E-mail: serwis@slet.com.pl

ELKAR
97-400 Belchatów, ul. Bawelniana 7A
Tel.: [0048] 446330971
Fax: [0048] 446331097
E-mail: serwis@elkar-serwis.pl

ELMIK
83-324 Brodnica Górna, Stare Czaple 20A
Tel.: [0048] 586852010
Fax: [0048] 586852010
E-mail: elmik11@wp.pl

SERWEN
85-046 Bydgoszcz, ul. Pomorska 59
Tel.: [0048] 523220826
Fax: [0048] 523220826
E-mail: serwen@wp.pl

OKRUCH NARZĘDZIA
87-300 Brodnica, ul. Kolejowa 3
Tel.: [0048] 564778989
Fax: [0048] 564778989
E-mail: sklep@okruch.pl

ELEKTRONARZĘDZIA-SERWIS
62-200 Gniezno, ul. Hoza 10
Tel.: [0048] 614256216
Fax: [0048] 614257060
E-mail: biuro@frankowski-narzędzia.pl

EMA-ELDOR
86-300 Grudziądz, ul. Rybacka 17
Tel.: [0048] 564621625
Fax: [0048] 566430747
E-mail: emaeldor@wp.pl

ELEKTRO-SERWIS
78-100 Kolobrzeg, ul. Rybacka 9
Tel.: [0048] 943517227
Fax: [0048] 943517227
E-mail: elektroservisokolobrzeg@poczta.onet.pl

KAMAR
78-102 Kolobrzeg, ul. Szpitalna 2C / 1
Tel.: [0048] 943544586
Fax: [0048] 943544586
E-mail: sklep@ekamar.pl

ALMAR
31-052 Kraków, ul. Starowiślna 68
Tel.: [0048] 124214488
Fax: [0048] 124214488
E-mail: almar-elektronarzedzia@wp.pl

ELEKTROMECHANIK
59-220 Legnica, ul. Chojnowska 9
Tel.: [0048] 768565161
Fax: [0048] 768565161
E-mail: zuhelektromechanik@wp.pl

NAPRAWA ELEKTRONARZĘDZI
64-100 Leszno, ul. Grunwaldzka 121
Tel.: [0048] 655294481
Fax: [0048] 655294481
E-mail: przemyslaw.greskowiak@neostrada.pl

W & W
91-848 Łódź, ul. Infiancka 58
Tel.: [0048] 509581150
E-mail: biuro@i-elektronarzedzia.pl

PHU AGRO-LAS
06-500 Mława, ul. Zachodnia 7
Tel.: [0048] 236546553
Fax: [0048] 236546553
E-mail: areek1@op.pl

MECHANIKA
33-300 Nowy Sącz, ul. Jana Pawła II 5
Tel.: [0048] 184435931
Fax: [0048] 184435931
E-mail: mechanika1@onet.pl

W & K
34-400 Nowy Targ, ul. Szafiarska 44
Tel.: [0048] 182665913
Fax: [0048] 182665913
E-mail: wkh1991@wp.pl

TAGA
28-400 Pińczów, ul. Złota 6
Tel.: [0048] 413577418
Fax: [0048] 413577429
E-mail: taga@husqvarna.pl

PRONAR
09-400 Płock, ul. Chopina 1
Tel.: [0048] 242688289
Fax: [0048] 242688289
E-mail: pronar@pronar.net.pl

KASO
61-251 Poznań, oś. Orła Białego 120
Tel.: [0048] 618720768
Fax: [0048] 618720768
E-mail: kaso.poznan@gmail.com

SERVI GWARANT
26-600 Radom, ul. PKC 2
Tel.: [0048] 483628101
Fax: [0048] 483815236
E-mail: serwiwarant@ats.pl

PHU FANTON
76-251 Słupsk, ul. Staszica 8
Tel.: [0048] 598404298
Fax: [0048] 598404298
E-mail: biuro@fanton.com.pl

PHU TAXA
66-200 Świebodzin, ul. Poznańska 36
Tel.: [0048] 683825664
Fax: [0048] 683825370
E-mail: taxa36@wp.pl

HANMAR
02-776 Warszawa, ul. Dereniowa 52/54
Tel.: [0048] 226433063
Fax: [0048] 226434040
E-mail: serwis@hanmar.pl

BROMET
87-800 Włocławek, ul. Zduńska 9
Tel.: [0048] 542312128
Fax: [0048] 542310390
E-mail: bromet@poczta.onet.pl

ELEKTROSERWIS
64-200 Wolsztyn, ul. Poznańska 2
Tel.: [0048] 683472141
E-mail: serwis@elektropark.pl

ELEKTROMAJSTER
83-330 Zukoło, ul. Gdańska 43
Tel.: [0048] 586817472
Fax: [0048] 586849439
E-mail: biuro@elektromajster.com.pl

CZ

Garland distributor, s.r.o.
50601 Jičín, Hradecká 1136,
Tel.: [00420] 493523523
Fax: [00420] 493522916
E-mail: garland@garland.cz

Garland distributor, s.r.o.
50601 Jičín, Hradecká 1136,
Tel.: [00420] 493523523
Fax: [00420] 493522916
E-mail: servis@garland.cz

GR

A. Mattes industrial products SA
Sxineza Aspropyrgos
Tel.: [0030] 2109851000
Tel.: [0030] 2105599200
Fax: [0030] 2109839721
E-mail: info@mattes.gr

Charitakis Bros
Dimokratias Avenue 147, Perama
Tel.: [0030] 2104413909
Fax: [0030] 2104413840
E-mail: charitakis_sons@yahoo.com

Kolleris George
Mayriomixali 4, Piraeus
Tel.: [0030] 2104113555
Fax: [0030] 2104125851
E-mail: info@kolleris.gr

Kaloumenos Ioannis
Pontou 2, Tauros
Tel.: [0030] 2103451779
Fax: [0030] 2103451705
E-mail: george@kaloumenos.gr

Andritsopoulos K&D
Ag.Dimitriou 30, Ag.Dimitrios
Tel.: [0030] 2109734285
Fax: [0030] 2109716843

Giannakis Themis
Spyrou Patsi 21, Athens
Tel.: [0030] 2103469100
Fax: [0030] 2103423126
E-mail: themgian@hotmail.com

Kalogeropoulos Nikitas
Stratigou Papagou 10-12, Ag.Dimitrios
Tel.: [0030] 2109704600
Fax: [0030] 2109750363
E-mail: info@nikita.gr

Tsiriggakis Kostas
Ethnikis Antistaseos 2, Corfu
Tel.: [0030] 2661031251
Fax: [0030] 2661023622

Konstas Panagiotis
Ioanninon Av. 45, Preveza
Tel.: [0030] 2682029665
Fax: [0030] 2682029665

Diamantis Theodoros
Athinass 36, Athens
Tel.: [0030] 2103219711
Fax: [0030] 2103212581

Athanasiadis Georgios
Dimokratias 89, Ptolemaida
Tel: [0030] 2463100303
Fax: [0030] 2463100303
E-mail: panemporiki.pt@gmail.com

Stoukis Panagiotis
Gretsou&P.Fots.8, Kozani
Tel: [0030] 2461049625
Fax: [0030] 2461049925
E-mail: stoukisp@hotmail.com

Mpentouli Bros
1st Km sarfon-thessalonikis
Tel: [0030] 2321055557
Fax: [0030] 2321055553
E-mail: enkipo@hotmail.gr

Zoulias Markos
Priovosamos, Milos
Tel: [0030] 2287024033
Fax: [0030] 2287024034
E-mail: kostas_m2117@hotmail.com

Degaita Bros
Karakasi 78, Thessaloniki
Tel: [0030] 2310929888
Fax: [0030] 2310944353
E-mail: kledet77@yahoo.gr

Kakavas G.
Mantidorou&Kallikratous, Evia
Tel: [0030] 2229062233
Fax: [0030] 2229061127
E-mail: kakavas@hotmail.com



Полный список сервисных центров
смотрите на сайте www.dwt-pt.com

ООО "БОКС МУВИНГ"
Тел: [007] 8123321644
E-mail: office@giper.tv

ИП Голубчиков Г.Ю.
Абакан, респ. Хакасия, ул. Вяткина, 18А
Тел.: [007] 3902227944

ИП Беженцев В.А.
Амурск, пр. Мира, 7
Тел.: [007] 4214226543

ИП Долганов М.В.
Анапа, ул. Загородская, 28В
Тел.: [007] 9182615410

СЦ "DVT"
Анаварк, ул. Чайковского, 48
Тел.: [007] 3955567603

ИП Полежаева Е.В.
Астрахань, ул. 5я Литейная, 30
Тел.: [007] 512599700

ООО "Техник"
Астрахань, 3я Зеленгинская, 56, "А", К1
Тел.: [007] 512450066

ИП Костенко А.С.
Ачинск ул. Пролетарская, 69, маг. 449269
Тел.: [007] 8453464241

ИП Рыженькина Н.С.
Балашов, ул. Луначарского, 102
Тел.: [007] 9172131778

ИП Климов А.С.
Барнаул, пр. Ленина, 195
Тел.: [007] 3852774375

ИП Садикова И.В.
Бежецк, пл. Советская, корп. 1
Тел.: [007] 9157098394

ИП Смотров А.В.
Белгород, ул. Челюскинцев, 55А
Тел.: [007] 4722357133
Тел.: [007] 4722357116

ИП Белый В.М.
Белореченск, ул. Ленина, 84/1
Тел.: [007] 9183968476

ООО "Нормаль"
Березники, Пермский край, ул. Ермака, 64
Тел.: [007] 9523291159

СЦ "УНИМАС"
Благовещенск, ул. Б. Хмельницкого, 112
Тел.: [007] 4162558437

ИП Пурожков М.Н.
Благодарный, пер. Октябрьский, 5
Тел.: [007] 9614423542

ИП Сёмин А.И.
Брянск, ул. Зео Интернационала, 2 "Ремонт
электроинструмента"
Тел.: [007] 4832588123

ИП Тимошкин С.Н.
Брянск, ул. Ульянова, 36;
Тел.: [007] 4832511893
Брянск, ул. Красноармейская, 103
Тел.: [007] 4832417144

ИП Матвеев А.Н.
В. Новгород, ул. Кочетова, 23, к. 2
Тел.: [007] 9632405787

ИП Илатовский С.П.
Вельск, ул. Некрасова, 10А
Тел.: [007] 8183663239

ООО "Интертулс-ДВ"
Владивосток, ул. Борисенко, 34, 2 эт.
Тел.: [007] 4232638487

ИП Кожемякин А.Б.
Владикавказ, ул. Гадиева, 83
Тел.: [007] 9286865813

ИП Бочаров А.С.
Владимир, ул. Нижняя Дуброва, 34, маг.
"Инструмент-Умелец"
Тел.: [007] 9056144243

ООО "Мастер Сервис"
Владимир, ул. Б.Нижегородская 0.23
Тел.: [007] 4922331079

ИП Ахметова К.А.
Волгоград, шоссе Авиаторов, 11
Тел.: [007] 9608868342

ИП Синицкий В.В.
Волгоград, ул. 95 Геардейская, 9
Тел.: [007] 8442741331

ИП Марченко Ю.И.
Волгодонск, ул. Стенная, 179
Тел.: [007] 8639251427

ИП Алимов В.В.
Вологда, ул. Октябрьская, 51
Тел.: [007] 172528552

ИП Короткий С.А.
Вологда, ул. Ярославская, 30
Тел.: [007] 172716453

ООО "Компания СКС"
Воронеж, ул. Героев Стратосферы, 0.2А
Тел.: [007] 4732410381

ЧП Бабкин И. А.
Воронеж, ул. Богдана Хмельницкого, 46
Тел.: [007] 4732600908
Тел.: [007] 4732405773

ООО "Компания СКС"
Воронеж, ул. Чебышева 9, пав. 229
Тел.: [007] 9623265430
Тел.: [007] 4732410381

ИП Фуголь О.Н.
Георгиевск, ул. Калинина, 103
Тел.: [007] 9283026595

ИП Буткин Ю.А.
Данилов, ул. Урицкого, 32
Тел.: [007] 9201170189

ООО "Аскания"
Дзержинск, ул. Грибоедова, 27
Тел.: [007] 9101337552
Тел.: [007] 8312325925

ИП Шубин В.Н.
Димитровград, ул. Чайковского, 3
Тел.: [007] 423573811

ООО "АСервис"
Екатеринбург, ул. Сыромолотова, 25
Тел.: [007] 3432860563
Тел.: [007] 3432698110

ИП Строев А.А.
Екатеринбург, ул. Даниила Зверева, 12
Тел.: [007] 3432787160

ООО "Партнер"
Елец, ул. Московское шоссе, 18К
Тел.: [007] 9150065228
Тел.: [007] 9513068419

ООО "Мастерская на улице Зеленой"
Иваново, ул. Зеленая, 19
Тел.: [007] 4932326744

ООО "Спектр-Сервис"
Иваново, ул. Дзержинского, 45/6
Тел.: [007] 4932335185
Тел.: [007] 4932335236
Тел.: [007] 4932335249 доб. 109

ИП Торшин С.А.
Ижевск, ул. Мельникова, 34А, лит. В1
Тел.: [007] 3412670280

ИП Бородин П.В.
Ирбит, ул. Орджоникидзе, 71
Тел.: [007] 9022567296

ИП Тимченко А.Л.
Йошкар-Ола, ул. Машиностроителей, 8Г,
к. 411
Тел.: [007] 362310243

ООО "ОКА-ИТ"
Казань, ул. Восстания, 8А
Тел.: [007] 435228710

ООО "Гюде-рус"
Калининград, ул. Гагарина, 74
Тел.: [007] 4012520344
Тел.: [007] 4012571680
Тел.: [007] 9217100344

ИП Амиров М.М.
Капуза, ул. Московская, 84
Тел.: [007] 4842790539

ИП Султанов В.М.
Камениск-Уральский, ул. Рябова, 1
Тел.: [007] 3439379588

ООО "Орион"
Канах, ул. К. Маркса, 4
Тел.: [007] 89063886100

ИП Макушев В.Ю.
Кандалакша ул. Защитников Заполярья,
стр.2
Тел.: [007] 9537553757

СЦ "Иеушка-Инструмент"
Кемерово, Кузнецкий пр., 11
Тел.: [007] 3842752990

ИП Мусина Н.Г.
Киров, ул. Павла Корчагина, 80
Тел.: [007] 8332401919

"РБТ-Сервис"
Киселевск, ул. Боевая, 22
Тел.: [007] 3846423320
Тел.: [007] 9236321115

ИП Афанасьева Н.В.
Комсомольск-на-Амуре, ул. Юбилейная 10/3
Тел.: [007] 9098602612

ИП Щукин С.Н.
Коряжма, ул. Советская, 5
Тел.: [007] 9214852037

ИП Коточигов Н.Н.
Кострома ул. Сусанина, 32А
Тел.: [007] 4942314280

ИП Дуванский А.А.
Краснодар, ул. Пригородная, 1/10
Тел.: [007] 619440850
Тел.: [007] 9034110850

АСЦ "Прогресс"
Красноярск, ул. Калинина, 79
Тел.: [007] 3912996580

ООО "Уралтехсервис"
Кураан, ул. Куйбышева, 145
Тел.: [007] 3522240012

ИП Вирста И.И.
Курск, ул. В. Луговая, 6
Тел.: [007] 9107409159

ИП Орлов А.В.
Курск, ул. Карла Маркса, 66/2
Тел.: [007] 4712583598

ИП Соболев Г.Ю.
Липецк, ул. Мичурина, 46
Тел.: [007] 4742401072

ИП Семина Л.П.
Меаногорск, ул. Герцена, 1
Тел.: [007] 3537931856

ИП Сорокин М.М.
Мелеуз, ул. Южная, 1а
Тел.: [007] 9659325206

ИП Голубчиков Г.Ю.
Минусинск, ул. Скворцовская, 6
Тел.: [007] 3913220713

ООО "УСО"
Можга Удмуртия, ул. Устюжанина, 5
Тел.: [007] 9658422100

СЦ "СМТ-Сервис"
Москва, ул. Маршала Прошлякова, 6, стр. 1А
Тел.: [007] 4952552667
Тел.: [007] 4957721136

ПБООЛ Цветков С.В.
Москва, Берингов проезд, 1
Тел.: [007] 4991862101

ИП Гурко П.Л.
Мурманск, Свердлова, 39
Тел.: [007] 9118042491

ИП Талипов Р.Р.
Набережные Челны, пр. Московский, 130Б
53/26, маа. "Дрель-Мастер"
Тел.: [007] 8552387140
Тел.: [007] 9053707252

ООО "Трэк"
Нальчик, ул. Ахоева, 190
Тел.: [007] 8007009703

СЦ "Ротор"
Находка, ул. Нахимовская, 14А, оф.112
Тел.: [007] 9146752643

СЦ "Электрон 21 век"
Находка, ул. Молодежная, 9
Тел.: [007] 4236620670
Тел.: [007] 4236683515

ИП Тулбаев Э.А.
Нижнекамск, ул. Юности, 14
Тел.: [007] 8555398558

"Ремонт бытовой техники"
Н. Новгород, ул. Марата, 51
Тел.: [007] 312208494
Тел.: [007] 314138291

ИП Захарова Т.Н.
Новокузнецк, ул. Селекционная, 11
Тел.: [007] 3843357105

ИП Пухарева А.М.
Новокузнецк, ул. Грдины, д. 7
Тел.: [007] 3843562042

ООО "Техника для Вас"
Новосибирск, ул. Станционная, 28/3
Тел.: [007] 9139168495

ИП Иванова Ю.Р.
Октябрьский, ул. Северная д.36
Тел.: [007] 9273492949

ИП Батаев Ю.Е.
Омск, ул. Гусарова, 30
Тел.: [007] 3812249291
Тел.: [007] 3812247455

ИП Чуб Ю.Н.
Омск, ул. Семиреченская, 91
Тел.: [007] 3812335464

ИП Ефремов А.А.
Оренбург, пер. Станочный, 11
Тел.: [007] 89501860063

ИП Передельский А.И.
Орёл, ул. Комсомольская, 231
Тел.: [007] 4862724116

ИП Чернова Э.Ш.
Орск, ул. Станиславского, 52 Б
Тел.: [007] 3537223162

ИП Аалуков С.Е.
ст. Павловская, Краснодарский край, ул.
Короткая, 1
Тел.: [007] 9184541462

ИП Филимонова В.М.
Пермь, ул. Василия Васильева, 7, база
"Спецгазроснаб"
Тел.: [007] 3422943988

ИП Мельников А.В.
Петрозаводск, ул. Ленинградская, 20
Тел.: [007] 142595015

ИП Сынкова О.С.
Порхов, ул. Кузнецова, 43Б
Тел.: [007] 113422425

ИП Лашкова Н.Ю.
Псков, ул. 128 Стрелковой Дивизия, 13
Тел.: [007] 8112723201

ИП Гринько В.А.
Пятигорск, Промзона2, тер. Спецавтома-
тики, "Ремонт электроинструмента"
Тел.: [007] 9624046090

ИП Колесников Д.Н.
Пятигорск, ул. Ермолова, 14
Тел.: [007] 9887410414
Тел.: [007] 9282521154

ИП Ситник А.И.
с. Родино, Алтайский край, ул. Шевченко, 15
Тел.: [007] 9609648800

ИП Михеев П.Н.
Рыбинск, ул. 50 лет ВЛКСМ, 34
Тел.: [007] 4855555228

ООО "Гарант-Техно"
Рязань, ул. Пушкина, д.14, корп. 1
Тел.: [007] 4912403030

ИП Колесников А.А.
Сальск, ул. Железнодорожная д.24
Тел.: [007] 9281331754

ООО "Авангард-Мастер"
Самара, ул. Аэродромная, 127
Тел.: [007] 469910315

ИП Чернышев М.М.
Самара, пос. Мехзавод, квартал 5, 5А
Тел.: [007] 469904240

Приёмный пункт
Санкт-Петербурга, Лигоевский пр., 178 зд
"Союз"
Тел.: [007] 8123200296
Тел.: [007] 9052857215

ООО "СтанКин"
Саратов ул. Огородная, д.3

ООО "Гарант2"
Саратов, пр. Энтузиастов, 57
Тел.: [007] 452949615

ИП Гордеев М.А.
Севастополь, ул. Руднева, 1Г
Тел.: [007] 0692443144

ИП Смирнов А.В.
Северодвинск, пр. Морской, 12А
Тел.: [007] 9116821877

ООО "Профинструмент"
Северодвинск, ул. Никольская д. 7, оф. 5

ИП Кузьмин А.В.
Серов, ул. Зеленая, 10
Тел.: [007] 9630383363

ИП Меринда В.И.
Симферополь, ул. Аральская, 71/88
Тел.: [007] 0652496234

СЦ "Атлант"
Смоленск, ул. Крупской, 44
Тел.: [007] 4812330944

СЦ "Рубин"
Смоленск, ул. 25 Сентября, 50
Тел.: [007] 4812622979

ИП Шульман А.И.
Смоленск, 2ой Краснинский пер., д.14
Тел.: [007] 4812321542
Тел.: [007] 4812321473

ИП Папоян А.В.
Сочи, ул. Пригородная, рынок "Авангард",
пав. №80
Тел.: [007] 9881443953

ИП Скосар В.П.
Спасск-Дальний, ул. Советская, 15
Тел.: [007] 423522661
Тел.: [007] 9147163741

СЦ ООО "Бытсервис"
Ставрополь, ул. 50 лет ВЛКСМ, 8/1
Тел.: [007] 652740191

ЗАО "Авантаж-информ"
Старый Оскол, мкр. Лебединец, 1А
Тел.: [007] 4725246227

ООО Дитис
Сурагут, ул. Сосновая, д.11
Тел.: [007] 3462238060

ООО "Леваш"
Тверь, ул. Бебеля, 10
Тел.: [007] 4822358587

ИП Иушина Л.В.
Тихорецк, ул. Ляпидевского, 78
Тел.: [007] 619650622

ИП Трушин И.Н.
Тольятти, ул. Дзержинского, 74, магазин
"Профи"
Тел.: [007] 482666644

ИП Завгородний А.И.
Томск, ул. Макушина, 1Б
Тел.: [007] 3822940692

ООО "Гаро Сервис"
Томск, ул. Энергетическая, 2А
Тел.: [007] 3822903904

ООО "Инструмент-Сервис"
Тула, Одоевское шоссе, 78
Тел.: [007] 4872392396

ИП Семёнова О.Б.
Удлич, ул. Победы, 16
Тел.: [007] 4853250032

ООО "Техноцентр"
Улан-Удэ, ул. Ботаническая, 71, ТЦ "Тумэр
Морин", пав. 35
Тел.: [007] 9644048122

ИП Тетереви́ков В.В.
Ульяновск, ул. Камышинская, 40
Тел.: [007] 422681694
Тел.: [007] 422635148

ИП Антонов В.М.
Усолье-Сибирское, ул. Орджоникидзе, 31
Тел.: [007] 9501281932

ИП Шинкаренко А.В.
Уссурийск, ул. Советская, 77
Тел.: [007] 9244203045

ИП Орёл В.А.
Усть-Илимск, пр. Мира, 5, кв. 2
Тел.: [007] 3953565224

ИП Ахряпов А.С.
Уфа, ул. Свободы, 15, оф. 68
Тел.: [007] 9174219113

ИП Филимонов А.В.
Ухта, ул. Юбилейная, 14, стр. 1
Тел.: [007] 216746101

ИП Захаров И.А.
Чебоксары, ул. Хевешская, д. 5А
Тел.: [007] 352638007
Тел.: [007] 352639750

ИП Харитонов А.Н.
Чебоксары, ул. Гладкова, 10, рынок
"Ярмарка", 7 ряд, 31 место
Тел.: [007] 9022883477

ИП Харченко Е.Н.
Челябинск, ул. Косарева, 2, корп. 2
Тел.: [007] 3517936663

ООО "Технотрейд"
Череповец, ул. Белинского, 3
Тел.: [007] 202240510

ИП Эбиев А.Х.
Черкесск, ул. Пятигорское шоссе, 13
Тел.: [007] 782239126
Тел.: [007] 9283852242

ИП Василевский А.А.
Чита, ул. Вокальная, 3
Тел.: [007] 3022312882

ИП Семенов В.В.
Чита, ул. Ангарская, 19, офис 5
Тел.: [007] 3022411010

ИП Киселева С.Ю.
Чита, ул. Калеанская, 12
Тел.: [007] 9144940199

ИП Ермолин
Шарья, ул. Юбилейная, 3А
Тел.: [007] 9159030624

ООО "Классный сервис"
Щелково, ул. Севская, 3
Тел.: [007] 4965665237

ИП Ермаков М.И.
Энгельс, функциональный проезд, д. 2
Тел.: [007] 453525655

ИП Садикова И.В.
Энгельс 2, Мясокомбинат, 1
Тел.: [007] 9173058627

ООО "Инко"
Якутск, ул. Автодорожная, 11/3
Тел.: [007] 4112357521

ИП Калинин М.В.
Ярославль, ул. Нефтяников, 22
Тел.: [007] 4852901228
Ярославль, пр. Октября, 55А
Тел.: [007] 4852330296

ИП Васильев А.Ю.
Чебоксары, Базовый проезд 2Б
Тел.: [007] 8352222324

ИП Русин Э.Г.
Чита ул. Бутина д.10

ИП Комаров А.А.
Вологда, ул. Гагарина, д.63
162300, Вологодская обл., с. Верхояжье



ТОВ "Едіссон"
49017 Дніпропетровськ, вул. Матлахова, 12
Тел.: [0038] 0563749060
Факс.: [0038] 0563749066
E-mail: dwt@eds-group.dp.ua

м.Бориспіль, вул. Київський шлях, 10
Тел.: [0038] 0960099432

м.Вінниця , вул. Некрасова, 119/5
Тел.: [0038] 0432640653

м.Вінниця , вул. Тяжільський тупик, 1
Тел.: [0038] 0674323925

м.Вінниця , вул. Некрасова, 69
Тел.: [0038] 0677781312

м.Дніпродзержинськ, пр. Комсомольський, 14
Тел.: [0038] 0569226282

м.Дніпропетровськ, вул. Червона, 11
Тел.: [0038] 0677468304

м.Кривий Ріг, вул. Каховська, 82а
Тел.: [0038] 0685498233

м.Павлоград, вул. Горького, 145/1
Тел.: [0038] 0991199777

м.Майівека, вул. Тайгова, 1к
Тел.: [0038] 0623413758

м.Маріуполь, ул. Торговая, 45
Тел.: [0038] 0629529540

м.Дрогобич, вул. Грушевського, 89/1
Тел.: [0038] 0324438997

м.Запоріжжя, пр. Маяковського, 18
Тел.: [0038] 061236861

м.Євпаторія, вул. Лесі Українки, 8А
Тел.: [0038] 0656943464

м.Київ, пр. 40-річчя Жовтня, 106/2
Тел.: [0038] 0442295434

м.Київ, пр. Московський, 21
Тел.: [0038] 0445360466

м.Кіровоград, вул. Джерельна, 86
Тел.: [0038] 0934297686

м.Кременчук, пров. Маршала Говорова, 1а
Тел.: [0038] 0536638679

м.Луґанськ, вул. Оборонна, 109Ж
Тел.: [0038] 0509316806

м.Луцьк, Заокзальний ринок, тм.1910
тм.152
Тел.: [0038] 0332788148

м.Львів, вул. Зелена, 238
Тел.: [0038] 0322418169

м.Мостиська, вул. Шевченка, 5
Тел.: [0038] 0323441907

м.Миколаїв, пр. Ленина, 2
Тел.: [0038] 0512343154

м.Миколаїв, вул. Автомобільна, 10
Тел.: [0038] 0512561903

м.Одеса, пр. Добровольського, 114/2, ринок
"Північний", павільйон № О37
Тел.: [0038] 0487160704

м.Одеса, Староконний ринок, павільйон ТТ
23,24
Тел.: [0038] 0487046870

м.Полтава, вул. Гаражна, 5
Тел.: [0038] 0532690267

м.Рівне, вул. Кавказька, 9
Тел.: [0038] 0362400556

м.Севастополь, вул. Н.Музика, 29-Б
Тел.: [0038] 0692442032

м.Сімферополь, вул. Аральська, 71/88
Тел.: [0038] 0652496234

м.Суми, вул. Заливна, 15
Тел.: [0038] 0952052343

м.Тернопіль, вул. Микулинецька-бічна, 10 А
Тел.: [0038] 0352422543(44)

м.Ужгород, пл. Кирила і Мефодія, 5
Тел.: [0038] 0953673266

м.Харків, 2-й Вологодський в'їзд, буд.6
Тел.: [0038] 0577070256

м.Харків, вул. Тарасівська, 3 Будинок побуту
"Скай" офіс. 81, 110
Тел.: [0038] 0577591096

м.Херсон, вул. Лугова, 24
Тел.: [0038] 0552395720

м.Хмельницький, вул. Грушевського, 45
Тел.: [0038] 0382656361

м.Хмельницький, вул. Західна окружна, 54/1
Тел.: [0038] 0382725303

м.Черкаси, вул. Енгельса, 129
Тел.: [0038] 0972922061

м.Черкаси, вул. Чагіринська, 11
Тел.: [0038] 0472383885

м.Черкаси, вул. Шевченка, 266/1
Тел.: [0038] 0472375575

м.Чернівець, вул. 50 років СРСР, 6.7, ком.8
Тел.: [0038] 0462613840

м.Чернівці, вул. Калиніська, 15а конт.№190
р-к Калиновський
Тел.: [0038] 0660083050



UAB "Balimpeksas"
LT-04340 Vilnius, Laisvės pr.31
Тел.: [00370] 52444077
Тел.: [00370] 52499281
Факс: [00370] 52499280
E-mail: balimpeks@is.lt

A.Budrio II
LT-37379 Panevėžys, Dariaus ir Girėno g. 4
Тел.: [00370] 68791885

V.Sadausko buitinių prietaisų taisykla
LT-62107 Alytus, Kauno g. 67
Тел.: [00370] 31573983
Тел.: [00370] 61729785

UAB "Telšių butis"
LT-87128 Telšiai, Luokės g.41a
Тел.: [00370] 44433432
Тел.: [00370] 44478282

UAB "Telšių butis"
LT-90136 Plungė, Vaišvilos g.33
Тел.: [00370] 44872119

UAB "Telšių butis"
LT-89233 Mažeikiai, Sedos g.33
Тел.: [00370] 44375860
Тел.: [00370] 65631491

LV

DWT.LV
Kruzes Iela 23 K2, Riga
 Tel: [00371] 26655503
 Fax: [00371] 67447509
 E-mail: birojs@htool.lv

DWT.LV
 Kruzes Iela 23 K2, Riga
 Tel: [00371] 26655503
 Fax: [00371] 67447509
 E-mail: serviss@htool.lv

MD

BEM INNA SRL
 2023 mun. Chisinau, str. Uzinelor 1
 Tel: [0373] 921180
 Fax: [0373] 429368
 E-mail: masterbem@mail.ru

COMECTRO SRL
 mun. Chisinau, str. Ismail 71
 Tel: [0373] 229455
 Fax: [0373] 229455
 E-mail: comelectro.srl@gmail.com

EG

AL Hurria for Suppliers, Trading Agents
Public Import & Export
 17 El Goninna Street Alfrahda Allbaban,
 Alexandria
 Tel.: [0020] 033919328
 Tel.: [0020] 01227435564

IQ

Arkan Ali Mohammad Ali Mandalawi
 Al-Rasheed Street-Opp Safafir Road,
 Baghdad
 Tel: [00964] 7702975399

LY

Bitrek Company
 AL Almojamadat Street, Misurata, Libya
 Sawani, Tripoli, Libya
 Tel: [00218] 512611882
 Tel: [00218] 912183602
 Fax: [00218] 51262812

IR

DWT Iran
 ایران، تهران، خیابان مطهری، خیابان کوچه نور،
 کوچه سوم، پلاک 19، طبقه 5.
 هاتف: [0098] 2163498
 فاکس: [0098] 2189787436
 برید الکترونی: dwt.iran@gmail.com

KZ

ТОО "TECHNOSECTOR"
 г. Алматы, ул. Толе би 266
 Тел: [007] 7273748325
 E-mail: info@technosector.kz

ИП "Исмуд"
 г. Алматы, ул. Брусиловского 143, в здании
 "Стройцентр"
 Тел: [007] 7273020597
 E-mail: info@technosector.kz

"Марат"
 г. Кокшетау ул. Гагарина 26, ТД Меридиан
 Тел: [007] 7016559986

ИП "Яковлев О.В."
 г. Кокшетау, ул. Канай Би дом 69
 Тел: [007] 7162331595

ИП "Нижутин В.В."
 г. Атырау, ул. Авангард, 3 мкр., 76 дом, 45 кв.
 Тел: [007] 7012577076

ИП "Универсал Сервис"
 г. Атырау, Рынок Авангард, Терр-ия детской
 больницы
 Тел: [007] 7014257230

ИП "Айымбетов"
 г. Актөбе, Рынок Мерей, 0-этаж, бутик 14А
 Тел: [007] 7012047771

ИП "Синютин А.В."
 г. Актөбе, ул. Жугаева дом 177 "Д"
 Тел: [007] 7132402321

ТОО "НаОка"
 г. Караганда, ул. Бытовая ул. Бухар Жырау, 3а
 Казаметой 2-х этажное здание
 Тел: [007] 7755653085
 Тел: [007] 7001454064
 Тел: [007] 7012520764

ТОО "AKIRA"
 г. Караганда, ул. Складская, 2А
 Тел: [007] 7212479221

ТОО "AKIRA"
 г. Темиртау, ул. Амангельды, 130, в здании
 "Стройцентр"
 Тел: [007] 7001068887

ИП "Аксентьев"
 г. Павлодар, ул. Бектурова, 41
 Тел: [007] 7014808102

ИП "Чуб"
 г. Петропавловск, ул. Букетова, 29, магазин
 "Простор"
 Тел: [007] 7152360136

ИП "Румянцев С.В."
 г. Экибастуз, ул. Заводская, 12-1
 Тел: [007] 7776599667

ТОО "Актау Техно"
 г. Актау, С.Баскудык, ул. Жулдыз, уч №1/3
 магазин "Electus"
 Тел: [007] 7012236666

ИП "Лигаи А.Б."
 г. Костанай, ул. Луговая, дом 8
 Тел: [007] 7752099370

ИП "Хлопов К.К."
 г. Талдықорган, ул. Биржан-Сал 48, ТД
 "Минога"
 Тел: [007] 7072260147

ИП "Мучкаев"
 г. Шымкент, ул. Аймаутова дом №106
 Тел: [007] 7252489051
 Тел: [007] 7776539898

ИП "Гончар"
 г. Усть Каменогорск, ул. Красина 40
 Тел: [007] 7232226501

ИП "Турлубекое Н.К."
 г. Семей, ул. Чехова 28, Рынок "Наурыз"
 бутик №28
 Тел: [007] 7753993983

ИП "Нуржан"
 г. Кызыл Орда, ул. Пушкина 1
 Тел: [007] 7775622718
 Тел: [007] 7755150218

ИП "Мунасоев"
 г. Тараз, ул. Кунаева, дом 6 кв 23
 Тел: [007] 7070609083

ТОО "Профи Строй А"
 г. Астана, ул. Бекетай дом 1/1
 Тел: [007] 7172319644

ИП "Иванченко"
 г. Астана, ул. Толстого 11
 Тел: [007] 7019971436

DWT warranty

DWT warranty

The warranty for **DWT** tool is provided according to the laws and specific features of each country. In case the legislation doesn't provide the terms of warranty service, they will be defined by the trade representative which is engaged in our products sales. You can find the information about the trade representatives on our site www.dwt-pt.com or on the first page of the manual instruction.

The beginning of the warranty period is the date of sale of the tool through the trading company (acknowledgement - correctly filled warranty coupon in points A, B, C, as well presence of the receipt or the substituting).

The producer doesn't incur the responsibility for warranty and after sales service if he is not appearing as a seller of the tool in the territory of your country.

Warranty service

For the realization of warranty service it is necessary to contact the company which has sold you the tool or the nearest service centre which carries out the reparation of **DWT** tools.

When the tool is brought to the service centre or trading organization, it is necessary for you to give the tool in the pure state with defect description, in original packing, with the manual instruction and the warranty-service book with the filled warranty coupon in points A, B, C, as well the receipt or the substituting, that confirms the date of purchase of the tool.

If after malfunction check it appears that the given malfunction has occurred because of the producer, the warranty service will be provided.

In case malfunction has occurred because of the user, the cost of services for tool repair works is transmitted to the user.

Terms of execution of works depend on complexity of elimination of the reason of the defect and are defined by the trade representative or the service centre which has accepted the tool for repair works.

Warranty service is not provided in cases:

- Uses of the tool for purposes, not provided by the manual instruction;
 - Absence of:
 - Correctly filled guarantee coupon in points A, B, C, the receipt confirming date of purchase and guarantee period or other substituting document;
 - Manual instructions, labels on the tool with serial number of the producer;
 - Natural wear of mechanisms and assemblies having the limited period of working capacity;
 - Preventive maintenance and replacement of fast wear details (more detailed information can be received in the **DWT** service centres working in your country);
 - Overload or a heavy use which consequence are:
 - Simultaneous failure of one or more hardware parts and assemblies functionally connected with the system;
 - Burning, charring, melting due to excessive internal temperatures of hardware (heating elements, switches, wiring, housings);
 - Mechanical damages, presence of foreign objects in the appliance;
 - Dismantling and repair work which has been not carried out by **DWT** experts.
- The warranty is not valid for consumables and accessories which partly belong to the scope of supplies.
- In case of use the tool with industrial purposes the terms of warranty service can be reduced.

Date « ____ » _____ 20 ____

Signature _____

**Garantie
DWT**

La garantie des outils **DWT** est conforme aux réglementations et exigences nationales spécifiques. Si la juridiction nationale ne définit aucune règle pour la prestation de service relatif à la garantie, elles seront déterminées par le représentant commercial distributeur de nos produits. Les informations sur nos représentants commerciaux sont disponibles à www.dwt-pt.com ou à la première page de la notice d'emploi.

Le début de la période de garantie est la date de vente par la société commerciale (dont la confirmation est le formulaire de garantie correctement rempli aux points A, B et C, ainsi que le bulletin de vente ou son équivalent).

Le fabricant n'assume aucune responsabilité de la garantie, ni de service après-vente s'il n'apparaît pas comme un vendeur de l'outil sur le territoire de votre pays.

**Services
de garantie**

Pour la prestation des services de garantie il faut s'adresser au vendeur ou au centre de service après-vente **DWT** le plus proche.

L'outil doit être remis au centre de service après-vente ou au vendeur dans un état impeccable, avec la description écrite des défauts survenus, emballage original, notice d'emploi, livre de service, formulaire de garantie correctement rempli aux points A, B et C, ainsi que le bulletin de vente ou son équivalent, comprenant la date de vente de l'outil.

Si la vérification démontre que le fabricant est responsable du défaut survenu, la réparation sous garantie sera réalisée.

Si le défaut est la conséquence de l'utilisation inappropriée, les frais de réparation seront à la charge

de l'utilisateur.
Le délai de réparation dépend de la nature du défaut rencontrée, et c'est le représentant commercial ou le centre de service après-vente qui le détermine.

Les services de garantie ne seront pas réalisés dans les cas suivants:

- Utilisation de l'outil inappropriée, non-prévue par la notice d'emploi;
 - Manque de:
 - Formulaire de garantie correctement rempli aux points A, B et C, bulletin de vente (ou équivalent) comprenant la date de vente et la période de garantie;
 - Notice d'emploi, étiquettes avec le numéro de série du fabricant;
 - Usure normale des mécanismes et des sous-ensembles limitée à leurs capacité de travail;
 - Maintenance préventive et remplacement des pièces d'usure rapide (plus d'informations disponibles au centre de service après-vente **DWT** local);
 - Surcharge ou utilisation trop intensive, dont les conséquences sont:
 - Détérioration simultanée d'une ou plusieurs pièces de l'outil ou des sous-ensembles liés de manière fonctionnelle au système;
 - Brûlure, carbonisation, fusion dues à la température intérieure excessive (éléments chauffants, interrupteurs, câblage, boîtier);
 - Détériorations mécaniques, présence de corp étranger à l'intérieur de l'outil;
 - Démontage et réparations réalisées par des personnes autres que le personnel qualifié de **DWT**.
- La garantie n'est pas valable pour les pièces d'usures normales ni pour les accessoires fournis avec l'outil. Dans le cas d'utilisation industrielle de l'outil les conditions de la garantie peuvent être modifiées.

Date « ____ » _____ 20 ____

Signature _____

**Гарантия
DWT**

Для инструмента **DWT** предусмотрена гарантия в соответствии с законами и специфическими особенностями каждой страны. В случае, если законодательством не предусмотрены сроки гарантийного обслуживания, их устанавливает торговое представительство, которое занимается реализацией нашей продукции. Информацию о торговых представительствах Вы сможете найти на нашем сайте www.dwt-pt.com или на первой странице инструкции по эксплуатации.

Началом гарантийного срока является дата продажи инструмента через торговую организацию (подтверждение - правильно заполненный гарантийный талон в пунктах А, В, С, а также наличие товарного чека или документа заменяющего его). Производитель не берёт на себя ответственность за гарантийное и послегарантийное обслуживание, если он же не является продавцом инструмента на территории Вашей страны.

**Гарантийное
обслуживание**

Для осуществления гарантийного обслуживания необходимо обратиться в организацию, которая продала Вам инструмент или ближайший сервисный центр, который осуществляет ремонт инструмента **DWT**.

При сдаче инструмента в сервисный центр или торговую организацию Вам необходимо предоставить инструмент в чистом виде с указанием дефекта, в оригинальной упаковке, с инструкцией по эксплуатации и гарантийно-сервисной книжкой с заполненным гарантийным талоном в пунктах А, В, С, а также товарным чеком или документом, заменяющим его, подтверждающим дату покупки инструмента.

Если после проверки неисправности будет установлено, что данная неисправность произошла по вине производителя, будет произведено гарантийное обслуживание.

В случае, если неисправность произошла по вине пользователя, стоимость услуг по ремонту инструмента перенимает на себя пользователь. Сроки выполнения работ зависят от сложности устранения причины дефекта и устанавливаются торговым представительством или сервисным центром, который принял инструмент в ремонт.

Гарантийное обслуживание не производится в случаях:

- использования инструмента в целях, не предусмотренных инструкцией по эксплуатации;
- отсутствия:

- правильно заполненного гарантийного талона в пунктах А, В, С, товарного чека подтверждающего дату покупки и срок гарантии или другого документа заменяющего его;
- инструкции по эксплуатации, наклейки на инструменте с серийным номером завода изготовителя;
- естественного износа механизмов и узлов, имеющих ограниченный период работоспособности;
- профилактики и замены быстроизнашиваемых деталей (более подробную информацию можно получить в сервисных центрах **DWT**, работающих в Вашей стране);
- перегрузки или интенсивного использования, следствием которых являются:
 - одновременный выход из строя одного или более функционально связанных деталей и узлов;
 - сгорание, обугливание, оплавление под воздействием высокой внутренней температуры деталей (нагревательные элементы, кнопки, провода, корпуса);
 - механических повреждений, наличия внутри инородных предметов;
 - вскрытия, а также ремонта, который был произведён не специалистами **DWT**.

Гарантия не распространяется на расходные материалы и принадлежности, которые частично входят в комплект поставки.

В случае использования инструмента в производственных целях сроки гарантийного обслуживания могут быть сокращены.

Дата «___» _____ 20__

Подпись _____

Гарантія
DWT

Для інструменту **DWT** передбачена гарантія відповідно до законів і специфічних особливостей кожної країни. У випадку, якщо законодавством не передбачені терміни гарантійного обслуговування, їх встановлює торговельно-представництво, яке займається реалізацією продукції. Інформацію про торговельно-представництво Ви зможете знайти на нашому сайті www.dwt-pt.com або на першій сторінці інструкції з експлуатації.

Початком гарантійного терміну є дата продажу інструменту через торговельну організацію (підтвердження - правильно заповнений гарантійний талон в пунктах А, В, С, а також наявність товарного чека або документа, що замінює його). Виробник не бере на себе відповідальність за гарантійне і післягарантійне обслуговування, якщо він же не є продавцем інструменту на території Вашої країни.

Гарантійне
обслуговування

Для здійснення гарантійного обслуговування необхідно звернутися в найближчий сервісний центр, який здійснює ремонт інструменту **DWT** або організацію, яка продала Вам інструмент. При здачі інструменту в сервісний центр або торговельну організацію Вам необхідно надати інструмент в чистому вигляді з етикеткою дефекту, в оригінальній упаковці, з інструкцією з експлуатації, і гарантійно-сервісною книжкою із заповненим гарантійним талоном в пунктах А, В, С, а також товарним чеком або документом, що замінює його, підтверджуючим дату покупки інструменту. Якщо після перевірки несправності буде встановлено, що дана несправність сталася з вини виробника, буде проведено гарантійне обслуговування. У випадку, якщо несправність сталася з вини користувача, вартість послуг з ремонту інструменту переймає на себе користувач.

Технологічна інструкція. Оцінка гарантійного ремонту інструменту.
Основні положення щодо гарантійного ремонту

Загальні положення

Завод - виробник встановлює на електроінструмент гарантійний термін, зазначений у гарантійному талоні, за умови правильної експлуатації та наявності правильно оформленого паспорту та гарантійного талона.

Для інструменту, який перебував у використанні, завод - виробник рекомендує ретельну експертизу, виключаючи гарантійний ремонт інструменту з дефектами, отриманими внаслідок:

- Зовнішніх механічних пошкоджень (тріщини, відколи, деформація корпусу, мережевого шнура, штепселя або деформацію інших елементів конструкції);

Терміни виконання робіт залежать від складності усунення причини дефекту і встановлюються торговельно-представництвом або сервісним центром, який прийняв інструмент в ремонт. Гарантійне обслуговування не проводиться у випадках:

- використання інструменту в цілях, не передбачених інструкцією з експлуатації;
 - за відсутності:
 - правильно заповненого гарантійного талона в пунктах А, В, С, товарного чека підтверджуючого дату покупки і термін гарантії або іншого документа, що замінює його;
 - інструкції з експлуатації, наклейки на інструменті з серійним номером заводу-виробника;
 - природного зносу механізмів і вузлів, що мають обмежений період працездатності;
 - профілактики і заміни швидкозношуваних деталей (докладнішу інформацію можна отримати в сервісних центрах **DWT**, що працюють у Вашій країні);
 - перевантаження або інтенсивного використання, наслідком яких є:
 - одночасний вихід з ладу однієї або більше функціонально пов'язаних деталей і вузлів;
 - згорання, обвуглювання, оплавлення під впливом високої внутрішньої температури деталей (нагрівальні елементи, кнопки, дроти, корпуси);
 - механічних пошкоджень, наявності усередині чужорідних предметів;
 - розбору, а також ремонту, який був проведений не фахівцями **DWT**.
- Гарантія не розповсюджується на витратні матеріали і приладдя, яке частково входить в комплект постачання. У разі використання інструменту у виробничих цілях терміни гарантійного обслуговування можуть бути скорочені.

Дата «___» _____ 20__

Підпис _____

- Наявності всередині агрегату сторонніх предметів;
- Наявності ознак самостійного ремонту;
- Наявності змін конструкції виробу (модифікації);
- Забруднення агрегату, як внутрішнє, так і зовнішнє, іржа тощо;
- Неправильної або недбалой експлуатації, транспортування, зберігання, або є наслідком недотримання режиму електроживлення, стихійного лиха, аварій тощо.

Гарантія не поширюється на акумулятори, зарядні пристрої, затискні пристрої (свердлильні патрони,

чанги і т.п.), витратні матеріали (фільтра, масляні матеріали, реміні, ланцюги та шини ланцюгових пилок, диски пильні і відрізни, ріжучі касети з волосінню і ножі тримерів, свердла, бури що входять в комплектацію і т.п.), а також на будь-які інші частини виробу, що мають природний обмежений термін служби (сальники, гумові кільця, електричні щітки, втулки, втулки зубчастої перфорації, шліфувальні платформи та тощо).

Умови гарантії не передбачають профілактику та чистку агрегату, транспортні витрати не входять в обсяг гарантійного обслуговування. **Ремонт, пов'язаний із заміною швидко-зношуваних деталей, таких як: заміна відпрацьованих мастила, знаних ущільнюючих гумових кілець, втулок, сальників, вугільних щіток і т.д., не є гарантією і виконується за рахунок споживача.**

1. Перевірка документів, що підтверджують гарантію

Документом, що надає право на проведення гарантійного ремонту, є гарантійний талон на виріб встановленого зразка з печаткою торгівельної

організації, дати продажу, заводського номера, а також копії чека (або копії накладної) організації продавця.

Визначення (пошкодження, дефект)	Зауваження (можливі причини)	Гарантія так / ні
1.1. Термін гарантійних зобов'язань вийшов.	Термін гарантії - 24 місяці з дати продажу. Гарантія на виріб продовжується на час знаходження даного виробу в гарантійному ремонті.	ні
1.2. Гарантійний талон, копія чека або паспорт не заповнений (відсутні: штамп торгівельної організації, дата продажу, підпис продавця, найменування інструменту, заводський або серійний номер).	Порушення умов гарантії.	ні
1.3. Відомості про інструмент, відмічені в паспорті або гарантійному талоні, не відповідають дефекту електроінструменту.	Відсутність пошкодження, зміна серійного номера на інструменті або даних в гарантійному талоні та копії чека (або копії накладної). Порушення умов гарантії.	ні
1.4. Гарантійний талон не відповідає заводському зразку.	Порушення умов гарантії.	ні
1.5. Гарантійний талон повністю або частково не читається.	Недбале зберігання.	ні
1.6. Документ заповнений заднім числом (пізніше), може бути доведено.	Вписаний старий інструмент в новий документ, документи заповнені різним почерком або чорнилом і так далі.	ні

2. Визначення пошкодження за зовнішнім виглядом електроінструменту

Визначення (пошкодження, дефект)	Зауваження (можливі причини)	Гарантія так / ні
2.1. Зовнішні пошкодження затискного пристрою, корпусу електроінструменту, додаткової рукоятки, мережевого шнура, штепсельної вилки, гумових та пластикових пилозахисних елементів.	Неправильна експлуатація.	ні
2.2. Зігнутий шпindel (биття шпинделя).	Удар по шпинделю.	ні
2.3. Продавлений вимикач.	Удар.	ні
2.4. Кнопка вимикача западає (зовнішніх пошкоджень немає).	Неякісне виготовлення.	так
2.5. Сильне забруднення вентиляційних вікон всередині електроінструменту сторонніми предметами (пил, сторонні тіла, рідини), що могло призвести до поломки інструменту.	Недбала експлуатація і недоліки догляду за електроприладами.	ні

2. Визначення пошкодження за зовнішнім виглядом електроінструменту

Визначення (пошкодження, дефект)	Зауваження (можливі причини)	Гарантія так / ні
2.6. Ржа на дефектних частинах електроінструменту.	Неправильне зберігання, недолік догляду за електроприладами.	ні
2.7. Пошкодження від вогню (зовнішнє).	Контакт з відкритим полум'ям.	ні
2.8. Електроінструмент прийнятий в розібраному вигляді або раніше був розкритий поза офіційним сервісним центром.	Порушено право на розбирання інструменту під час гарантійного терміну.	ні
2.9. Електроінструмент був раніше розкритий поза сервісним центром (неправильна збірка, застосування нефірмових кілець ущільнювачів, сальників, нестандартних підшипників тощо), що могло б призвести до виходу з ладу електроінструменту.	Гарантійний електроінструмент повинен обслуговуватися в сервісних центрах.	ні
2.10. Стирання деталей з плином часу (вугільних щіток, сальників, кілець ущільнювачів, пилзахисних втулок, зубчастих пасів тощо), редукторного і підшипникового мастила.	Дані деталі зношуються під час експлуатації.	ні
2.11. Зовнішні пошкодження інструменту.	Падіння, удар.	ні
2.12. Інструмент приймається в комплекті з приладам, з якими стався його вихід з ладу. У разі застосування змінного інструменту (оснащення): • затупленого або пошкодженого; • невідповідного, нестандартного.	Неправильний догляд, який призвів до перевантаження або поломки. Перевищення потужності електроінструменту (наслідок - перевантаження).	ні
2.13. Не читається зовсім або частково заводський номер електроінструменту.	Порушення правил експлуатації.	ні
2.14. Пломба на корпусі відсутня або не відповідає заводській, а також уповноваженої сервісної майстерні.	Спроба ремонту в неспеціалізованій ремонтній майстерні.	ні

3. Пошкодження елементів електродвигуна

Визначення (пошкодження, дефект)	Зауваження (можливі причини)	Гарантія так / ні
3.1. Згорілі обмотки якоря і статора, рівномірна зміна кольору обмоток (можливий вихід з ладу вимикача): • перевантаження; • сильно забруднений вентилятор.	Порушення умов експлуатації (тривала робота з перевантаженням, недостатнє охолодження через забруднення інструменту).	ні
3.2. Ротор згорів, котушки статора не змінили колір або опір.	Короткозамкнений виток або замикання на корпусі якоря.	так
3.3. Сильне іскріння на колекторі ротора - наявність короткозамкненого витка (нерівномірне забарвлення якоря).	Заводський брак.	так
3.4. Пробій електричної ізоляції шнура живлення, обмоток статора, якоря (1500 В).	Заводський брак.	так
3.5. Механічне порушення ізоляції якоря або статора внаслідок забруднення або попадання сторонніх предметів.	Недбала експлуатація і недолік догляду за електроприладами.	ні
3.6. Електричний пробій обмотки статора відносно пакету статора.	Заводський брак.	так

3. Пошкодження елементів електродвигуна

Визначення (пошкодження, дефект)	Зауваження (можливі причини)	Гарантія так / ні
3.7. Розрив обмотки якоря з причини неякісного просочення.	Заводський брак.	так
3.8. Каркас статора і якір спаялися разом: • колектор та якір без первинних ушкоджень, відносно нові; • знос колектора і якоря внаслідок загального зносу щіток.	Заводський брак. Природний знос міді колектора.	так ні
3.9. Знос колектора якоря внаслідок загального зносу щіток.	Природний знос міді колектора.	ні
3.10. Стирання зубів валу якоря (мастило робоче), інших пошкоджень немає.	Заводський брак.	так
3.11. Природний знос зубів валу якоря і веденого зубчастого колеса (мастило не робоче або відсутнє, метал якоря з синявою).	Недостатня кількість мастила, недолік догляду за електроприладами.	ні
3.12. Пошкодження якоря, статора, корпусу електродвигуна, пов'язане з виходом з ладу підшипників якоря, внаслідок стирання з плином часу.	Недостатній догляд за інструментом.	ні
3.13. Пошкодження якоря, статора, корпусу електродвигуна, пов'язане з виходом з ладу підшипників якоря (редукторне мастило не робоче).	Недостатній догляд за інструментом.	ні
3.14. Механічне пошкодження вугільних щіток (може призвести до виходу з ладу якоря і статора), неправильний вибір щіток.	Падіння інструменту або удари. Небала експлуатація.	ні
3.15. Вугільні затискачі забруднені, щітку утримувач в порядку.	Недолік догляду.	ні
3.16. Стирання щіток з пливом часу.	Витратний матеріал (заміна щіток проводиться за рахунок покупця).	ні
3.17. Пошкодження колектора внаслідок використання неоригінальних щіток.	Порушення умов експлуатації. Призводить до виходу з ладу якоря.	ні
3.18. Інструмент використовувався професійно і в комерційних цілях.	Неможливо довести.	ні

4. Пошкодження перемикачів, регуляторів, електричних схем

Випадки виходу з ладу перемикачів, регуляторів, електричних схем відносяться до гарантійних випадків, за винятком випадків, наведених нижче:

Визначення (пошкодження, дефект)	Зауваження (можливі причини)	Гарантія так / ні
4.1. Вихід з ладу перемикача, регулятора, електричної схеми (спільно зі статором і якорем) з причини перевантаження.	Неправильна експлуатація.	ні
4.2. Вихід з ладу перемикача (відсутність можливості регулювання плавності) через засмічення коліщатка перемикача сторонніми речовинами.	Небала експлуатація і недостатній догляд за електроприладами.	ні
4.3. Відсутність функції утримання клавіші включення в положенні включено.	Механічний знос.	ні
4.3. Механічне пошкодження перемикача, регулятора електричної схеми.	Небала експлуатація електроінструменту.	ні

5. Пошкодження елементів редукторів, передавальних механізмів

Визначення (пошкодження, дефект)	Зауваження (можливі причини)	Гарантія так / ні
5.1. Обламаний (не більше одного) зуб шестерні (мастило робоче).	Неякісне виготовлення.	так
5.2. Природне стирання зубчастих коліс (мастило не робоче).	Недостатній догляд за електроприладами.	ні
5.3. Заклинювання поршня в циліндрі перфоратора (гумові деталі зношені, мастило не робоче).	Недостатній догляд за електроприладами.	ні
5.4. Вихід з ладу підшипників редуктора (мастило робоче).	Неякісне виготовлення.	так
5.5. Вихід з ладу підшипників редуктора (мастило не робоче, наявність сторонніх механічних домішок).	Недостатній догляд за електроприладами.	ні
5.6. Пошкодження, що виникли з причини відсутності або розриву захисного кожуха, що сприяло забрудненню механізму.	Недостатній догляд за електроприладами.	ні
5.7. Розрив або стирання зубчастого ременя.	Перевантаження Деталь, що псується з плином часу. Брак шківів.	ні ні так
5.8. Пошкодження редуктора через: <ul style="list-style-type: none"> • не герметичність; • недостатню кількість змащувача; • відсутність догляду. 	<ul style="list-style-type: none"> • З вини виробника. • З вини виробника. • Недостатня кількість мастила. 	так так ні
5.9. Продавлена кнопка фіксації диска (стопор шестерень).	Неправильна експлуатація. Надмірне зусилля при закручуванні гайок фіксуючих диск.	ні
5.10. Люфт шпинделя в шурупвертах і дрילהх.	Стирання посадочних місць, або удар по шпинделю (падіння інструменту).	ні
5.11. Природний знос посадочних місць кульок внутрішнього циліндра для хвостовиків оснащення типу SDS +, вигнутий внутрішній циліндр.	Неправильна експлуатація (не використання змащувача), перевантаження.	ні

6. Пошкодження додаткового оснащення, змінного інструменту

Визначення (пошкодження, дефект)	Зауваження (можливі причини)	Гарантія так / ні
6.1. Пошкодження липучих платформ шліфувальних машин (відсутність зчеплення).	Перевантаження. Деталь, що псується з плином часу.	ні
6.2. Псування гумових платформ шліфувальних машин.	Деталь, що псується з плином часу.	ні
6.3. Вихід з ладу платформи віброшліфувальної машини (підшипника в пластмасовому корпусі).	Перевантаження (пластмасовий корпус є захистом від перевантаження даної машини).	ні
6.4. Кулачок свердильного патрона обламаний (механічних пошкоджень немає).	Неякісний затискний патрон.	так
6.5. Пошкодження затискного патрона вгасли-док забруднення пилом.	Робота без пиловідсмоктування, зношений (порваний) пилозахисний ковпачок або його відсутність.	ні
6.6. Злам підстави полотна, пилко утримувача.	Неякісне виготовлення.	так
6.7. Механічне пошкодження ножів рубанка.	Неправильна експлуатація.	ні

6. Пошкодження додаткового оснащення, змінного інструменту

Визначення (пошкодження, дефект)	Зауваження (можливі причини)	Гарантія так / ні
6.8. Пошкодження бура, свердел, різців, пік і т.п. відсутні механічні пошкодження на поверхні металу.	На змінний інструмент гарантія не надається.	ні
6.9. Знос приводних зірочок ланцюгових передач.	Витратний матеріал.	ні
6.9. Пошкодження волосіні.	Сторонні предмети в траві. Неправильна експлуатація.	ні

7. Випадки гарантії акумуляторного електроінструменту

Визначення (пошкодження, дефект)	Зауваження (можливі причини)	Гарантія так / ні
7.1. Обламні або зношені зуби шестірні планетарного механізму.	Перевантаження в режимі свердління. Недбала експлуатація.	ні
7.2. Природний знос зубчастих коліс (мастило не робоче).	Недостатній догляд за електроприладами.	ні
7.3. Вихід з ладу підшипників редуктора (мастило робоче).	Неякісне виготовлення.	так
7.4. Вихід з ладу підшипників редуктора (мастило не робоче, наявність сторонніх механічних домішок).	Недостатній догляд за електроприладами.	ні
7.5. Вихід з ладу вимикача (відсутність можливості регулювання плавності) через засмічення сторонніми речовинами.	Недбала експлуатація і недостатній догляд за електроприладами.	ні
7.6. Вихід з ладу вимикача (відсутність можливості регулювання кількості обертів).	Перевантаження в режимі свердління, недбала експлуатація.	ні
7.7. Вихід з ладу акумулятора.	Витратний комплектуючий матеріал.	ні

DWT
кепілдігі

DWT құралына берілетін кепілдік әр елдің заңдары мен ерекше ережелеріне сай келеді. Кепілдікті қызмет көрсету шарттары заңнамада анықталмаған болса, оларды біздің өнімді сататын сауда өкілі анықтайды. Сауда өкілдері тұралы ақпаратты www.dwt-pt.com торабында немесе пайдаланушы нұсқауының бірінші бетінде таба аласыз.

Құралды сауда компаниясы арқылы сатылған күн кепілдікті мерзімнің басталуы деп есептеледі (раस्ताма кепілдікті купонында А, В, С бөлімдерін дұрыс толтыру, сондай-ақ түбіртек немесе оның орнына қолданылатын құжаттың бар болуы). Өндірушінің ол еліңізде құралды сатушы ретінде шықпаса, кепілдік және сатылғаннан кейін көрсетілетін қызмет жайында жауапкершілігі жоқ.

Кепілдікті қызмет
көрсету

Кепілдікті қызмет алу үшін құралды сатқан компанияға немесе **DWT** құралды жөндейтін ең жақын қызмет орталығына хабарласыңыз.

Құралды қызмет орталығына немесе сауда мекемесіне апарып бергенде, құралды таза күйінде, ақаулық сиппатамасын қосып, өз қорабында, пайдаланушы нұсқауы және А, В, С бөлімдері толтырылған кепілдікті купоны бар кепілдік қызмет кітапшасын, сондай-ақ құралды сатып алған күнді растайтын түбіртек немесе оның орнына қолданылатын құжатты алып келу қажет.

Егер ақаулықты тексергеннен кейін ол ақаулықты өндіруші жіберді деп анықталса, кепілдікті қызмет көрсетіледі.

Ақаулық пайдаланушы кесірінен болса, құралды жөндеу шығындарын пайдаланушы өтейді.

Жұмыс жасау шарттары ақаулықтың себебін жою қиындылығына байланысты және оны сауда

өкілі немесе құралды жөндеуге алған қызмет орталығы белгілейді.

Кепілдікті қызмет келесі жағдайларда көрсетілмейді:

- құралды пайдаланушы нұсқаулығында көрсетілмеген мақсаттармен қолдану;
 - келесі талаптардың жоқтығы:
 - А, В, С бөлімдері дұрыс толтырылған кепілдікті купон, құралды сатып алған күнді және кепілдік мерзімін растайтын түбіртек немесе оның орнына қолданылатын құжат;
 - пайдаланушы нұсқаулығы, құралдағы сериялық нөмірі бар өндірушінің заттаңбасы;
 - қызмет көрсетудің мерзімі шектелген механизмдер мен құрастырулардың табиғи тозуы;
 - тез тозатын бөлшектерге профилактикалық қызмет көрсету және ауыстыру (көбірек ақпаратты еліңізде жұмыс жасайтын **DWT** қызмет орталықтарында алуға болады);
 - төменде көрсетілген жағдайларға әкелетін шамадан тыс немесе қарқынды қолдану:
 - жүйеге қызметті қосылған бір немесе одан көп құрылғы бөлшектері мен тетіктердің кенет бұзылуы;
 - құрылғының шамадан тыс ішкі темпertureасынан пайда болатын өртену, күю, еру (қыздыру элементтері, ажыратқыш, электр сымдары, ұяшықтар);
 - механикалық бұзылу, құрылғы ішінде бөтен заттардың пайда болуы;
 - **DWT** сарапшылары жасамаған демонтаж және жөндеу жұмыстары.
- Кепілдік жабдықтар көлеміне жартылай жататын жұмсау материалдары мен жарақаттарға тарамайды.
- Құралды өнеркәсіпті мақсатпен пайдаланған кезде кепілдікті қызмет көрсету шарттары шектелуі мүмкін.

Күні «___» _____ 20___

Қолы _____

إن شروط تنفيذ أعمال الصيانة تعتمد على مدى تعقيد إزالة سبب العطل و الذي يتم تحديده من قبل المندوب التجاري أو مركز الصيانة الذي قبل بإصلاح العدة .

لا يتم تقديم خدمات الضمان في حالات :

- استخدام العدة لأغراض غير مذكورة في كتيب تعليمات الاستخدام / التشغيل.
 - عدم وجود:
 - كوابون الكفالة معبأ بشكل صحيح في الخانات A, B, C . إيصال يثبت تاريخ الشراء و كذلك فترة الضمان أو أية إثباتات بديلة .
 - كتيب التعليمات الاستخدام . لصقات على العدة توضح الرقم المتسلسل للمصنع
 - تشغيل العدة ينتج عنه اهتراء طبيعي للميكانيزم وأجزاء الآلة التي لديها عمر تشغيل محدود
 - الصيانة الوقائية و تبديل الأجزاء ذات التلف السريع (يمكن الحصول على مزيد من المعلومات من مراكز صيانة **DWT** الموجودة في بلدكم)
 - زيادة الحمل أو الاستخدام المكثف و الذي ينتج عنه:
 - فشل متزامن لأحد من الأجزاء المعدنية أو عدة منها مع الأجزاء المجمعة المرتبطة بالنظام بشكل وظيفي .
 - احتراق . فحم أو ذوبان ناخ عن حرارة داخلية عالية للأجزاء المعدنية (العناصر الحرارية . مفاتيح الكهرباء . التوصيلات . علبة العدة)
 - عطل ميكانيكي . وجود أشياء غريبة في العدة
 - الفك و القيام بأعمال الصيانة من قبل أشخاص غير خبراء **DWT** لا تغطي الكفالة المستهلكات و الإكسسوارات .
- في حال تم استخدام العدة لأغراض صناعية . من الممكن أن تقل بنود خدمة الضمان .

إن ضمان عدة **DWT** تعطى حسب القوانين و الميزات الخاصة لكل بلد . في حال كانت التشريعات المحلية لا تحدد شروط خدمات الضمان . سيتم تحديدها من قبل المندوب التجاري الذي يتولى مبيع منتجاتنا .
جدون المعلومات عن المندوب التجاري على موقعنا الإلكتروني :
www.dwt-pt.com أو في الصفحة الأولى من كتيب التشغيل.
إن بداية فترة الضمان هو تاريخ مبيع العدة عن طريق الشركة التجارية (إشعار- كوابون الضمان بحيث يتم تعبئة الخانات A, B, C بشكل صحيح . بالإضافة لإبراز إيصال أو ما يعادله)
إن المصنع لا يتحمل مسؤولية الضمان و خدمة ما بعد البيع في حال كان لم يظهر أنه البائع ضمن بلدك .

للحصول على خدمة الضمان من الضروري الاتصال بالشركة التي باعتك العدة أو أقرب مركز صيانة و الذي يقوم بأعمال الإصلاح لعدد **DWT** من الضروري عند إحضارك العدة لمركز الصيانة أو الشركة التجارية أن تسلم العدة بحالتها الصرفة مع توضيح العيب . ضمن الكرتون الخاص بها مع كتيب التشغيل و كتيب خدمة الضمان بحيث تكون جميع خانات الكوابون A, B, C قد تم إملأها بالكامل . إضافة للإيصال أو ما يعادله و الذي يظهر تاريخ شراء العدة.

يتم تقديم خدمة الضمان بعد أن يتم فحص العيب و يظهر أن العطل قد حصل بسبب المصنع.
في حال كان العطل قد حصل بسبب المستخدم . يتم تحميل المستخدم تكلفة أعمال صيانة العدة .

التاريخ : _____ « _____ » _____ 20____
التوقيع _____

DWT[®]

www.dwt-pt.com



WS06-115
WS07-115
WS07-125
WS08-115
WS08-125
WS08-115 V
WS08-125 V

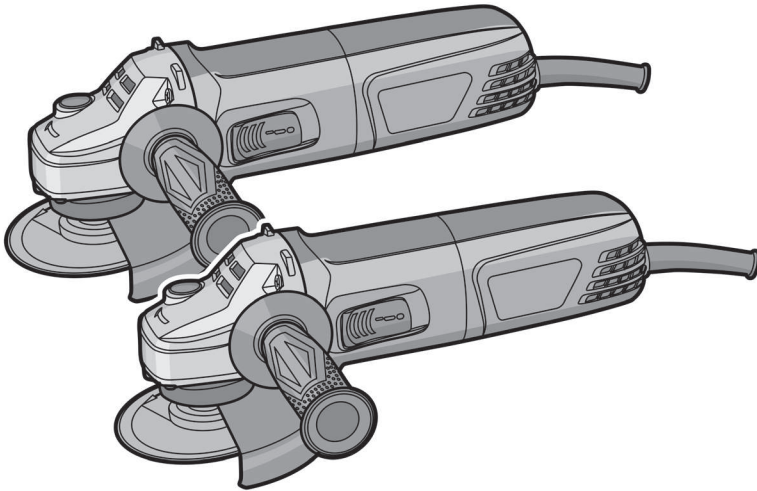

en Warranty card and
service cards
fr Garantie coupon et
cartes de service

ru Гарантийный талон и
сервисные талоны
uk Гарантійний талон і
сервісні талони

kk Гарантиялы талон және
қызмет көрсету карталары
ar بطاقات الضمان و بطاقات الصيانة

A WS

Ser. No.:

B

C



« ____ » _____ 20 ____

i **A** **B** **C** **Service Card No.:**
I, II, III, IV



i	A [WS / Ser. No.:]	B	C	Service Card No.: I, II, III, IV
DE	Modell / Seriennummer	Verkaufsstelle	Garantiefrist (Monat) und Verkaufsdatum	Nur für Service Centres
GB	Model / Serial number	Trading company	Warranty period (month) and sale date	For service centres only
FR	Modèle / Numéro de série	Revendeur	Période de garantie (mois) et date de vente	Uniquement pour les centres assistance
IT	Modello / Numero di serie	Impresa commerciale	Periodo (mese) e data d'acquisto	Solo per centri assistenza
ES	Modelo / Numero de serie	Empresa comercial	Periodo de garantía (mes) y fecha de venta	Solo para centro de asistencia técnica
PT	Modelo / Número de série	Empresa de revenda	Período da garantia (mês) e data da venda	Apenas para centros de reparação
BR	Modelo / Número de série	Empresa de revenda	Período da garantia (mês) e data da venda	Apenas para centros de reparação
FI	Malli / Sarjanumero	Jälleenmyyjä	Takuuaika (kuukautta) ja ostopäivä	Vain huoltoliikkeille
SE	Modell / Serienummer	Aterförsäljare	Garantiperiod (månader) och försäljningsdatum	Endast för servicecenter
DK	Model / Serienummer	Handelsfirma	Garantiperiode (måneder) og salgsdato	Kun for servicecentre
NL	Model / Serienummer	Handelsbedrijf	Garantieperiode (maanden) en verkoopdatum	Alleen voor servicecentra
TR	Model / Seri no	Ticaret şirketi	Garanti periyodu (ay) ve satış tarihi	Sadece servis merkezleri için
PL	Model / Numer seryjny	Firma handlowa	Termin gwarancji (miesiąc) i data sprzedaży	Tylko dla centrów serwisowych
CZ	Typ / Výrobní číslo	Obchodní společnost	Záruční lhůta (měsíců) a datum prodeje	Pouze pro servisní střediska
SK	Typ / Výrobné číslo	Obchodná spoločnosť	Záručná lehota (mesiacov) a dátum predaja	Iba pre servisné strediská
HU	Modell / Szériaszám	Kereskedő cég	Garanciális időhossz (hónap) és a vásárlás dátuma	Csak a szervizeknek
RO	Model / Număr de înregistrare	Vanzator	Perioada de garanție (luna) și data vânzării	Numai pentru centrele service
RS	Model / Serijski broj	Trgovinska kompanija	Garantni period (mesec) i datum prodaje	Samo za servisne centre
HR	Model / Serijski broj	Trgovačka tvrtka	Jamstveno razdoblje (mjes.) i datum prodaje	Samo za servisne centre
BG	Модел / Сериен номер	Търговска компания	Гаранционен период (мес.) и дата на продажба	Само за сервисни центрове
GR	Μοντέλο / Αριθμός σειράς	Εμπορική εταιρεία	Περίοδος εγγύησης (μήνες) και ημερομηνία πώλησης	Μόνο για κέντρα σέρβις
RU	Модель / Сер. номер	Торговая организация	Срок гарантии (мес.) и дата продажи	Только для сервисных центров
UA	Модель / Сер. номер	Торгова організація	Термін гарантії (міс.) і дата продажу	Лише для сервісних центрів
LT	Modelis / Serijinis numeris	Prekybos kompanija	Garantinis laikotarpis (mėnesiais) ir pirkimo data	Tik aptarnavimo centrams
LV	Modelis / Sērijas numurs	Tirdzniecības uzņēmums	Garantijas periods (mēn.) un pārdošanas datums	Tikai servisa centriem
EE	Mudel / Seerianumber	Edasimüüja	Garantiiperiood (kuudes) ning ostukuupäev	Ainult remonditöökodadele
CN	型号/序列号	贸易公司	保修期(月)和销售日期	仅供服务中心
VN	Loại hình / số seri	Công ty thương mại	Thời hạn bảo hành (tháng) và ngày bán	Mục dành riêng cho trung tâm phục vụ
KZ	Модель / Сериялық нөмірі	Сауда компаниясы	Кепілдік мерзімі (ау) және сатылған күні	Тек қызмет орталықтарына
AE	الطراز / الرقم المتسلسل	الشركة التجارية	فترة الضمان (الشهر) وتاريخ المبيع	لمراكز الصيانة فقط
FA	مدل / شماره سریال	شرکت داد و ستد	دوره ضمانت (بر حسب ماه) و دادهای فروش	فقط برای مراکز فروش

Service Card No.: I



No.: _____

 No.: II 





 _____ 



« _____ » _____ 20 

 No.: III 





 _____ 

« _____ » _____ 20 

 No.: IV 





 _____ 



« _____ » _____ 20 

Service Card No.: II

No.: _____

A WS 



Ser. No.: 



 



C 

« _____ » _____ 20 

  « _____ » _____ 20 

  « _____ » _____ 20 



« _____ » « _____ » 

Service Card No.: IV

No.: _____

A WS 



Ser. No.: 



 



C 

« _____ » _____ 20 

  « _____ » _____ 20 

  « _____ » _____ 20 



« _____ » « _____ » 

Service Card No.: III

No.: _____

A WS 



Ser. No.: 



 





C 



« _____ » _____ 20 

  « _____ » _____ 20 

  « _____ » _____ 20 

« _____ » « _____ » 

No.: II 

No.:	a [No.:] 	b [min] 	c [kg] 	i
1				
2				
3				
4				
5				
6				







No.: II	No.: 	i
1		
2		
3		
4		
5		
6		

No.: III	No.: 	i
1		
2		
3		
4		
5		
6		



No.: IV	No.: 	i
1		
2		
3		
4		
5		
6		

No.: III 

No.:	a [No.:] 	b [min] 	c [kg] 	i
1				
2				
3				
4				
5				
6				



No.: IV 

No.:	a [No.:] 	b [min] 	c [kg] 	i
1				
2				
3				
4				
5				
6				





MERITLINK INTERNATIONAL AG
P.O. Box 641, CH-6855 Stabio
Switzerland
www.meritlink.com



7 640159 743958 1